





UK
CA
CE

EASYTEST - COMBI519

Manual de instrucciones



ÍNDICE

1.	PRECAUCIONES Y MEDIDA DE SEGURIDAD.....	3
1.1.	Instrucciones preliminares	3
1.2.	Durante el uso	4
1.3.	Después del uso.....	4
1.4.	Definición de categoría de medida (Sobretensión)	4
2.	DESCRIPCIÓN GENERAL.....	5
2.1.	Introducción.....	5
2.2.	Funcionalidades del instrumento	6
3.	PREPARACIÓN AL USO	7
3.1.	Controles iniciales	7
3.2.	Alimentación del instrumento.....	7
3.3.	Almacenamiento.....	7
4.	NOMENCLATURA.....	8
4.1.	Descripción del instrumento.....	8
4.2.	Descripción de las puntas de prueba.....	8
4.3.	Descripción de las teclas	9
4.4.	Descripción del visualizador	9
4.5.	Pantalla inicial	9
5.	MENÚ GENERAL.....	10
5.1.	SET – Configuración del instrumento	10
5.1.1.	Idioma	10
5.1.2.	País	11
5.1.3.	Sistema eléctrico.....	11
5.1.4.	Configuración general.....	11
5.1.5.	Función AutoStart	12
5.1.6.	Fecha y hora	12
5.1.7.	Información	12
5.1.8.	Usuario.....	13
6.	INSTRUCCIONES OPERATIVAS	14
6.1.	AUTO: Secuencia de pruebas automática (Ra $\frac{1}{2}$, RCD, M Ω)	14
6.1.1.	Situaciones anómalas.....	21
6.2.	DMM: Función multímetro digital	22
6.3.	RPE: Continuidad de los conductores de protección	24
6.3.1.	Modo TMR	26
6.3.2.	Modo $> \phi <$	27
6.3.3.	Situaciones anómalas.....	28
6.4.	Lo Ω : Continuidad de los conductores de protección a 10A.....	29
6.4.1.	Situaciones anómalas.....	31
6.5.	M Ω : Medida de resistencia de aislamiento	32
6.5.1.	Modo TMR	36
6.5.2.	Modo AUTO	37
6.5.3.	Situaciones anómalas.....	38
6.6.	RCD: Pruebas en interruptores diferenciales.....	40
6.6.1.	Modo AUTO	43
6.6.2.	Modo AUTO 	44
6.6.3.	Modos x $\frac{1}{2}$, x1, x5	45
6.6.4.	Modo 	46
6.6.5.	Modo DD.....	47
6.6.6.	Modo CCID (sistemas TN – país USA)	48
6.6.7.	Situaciones anómalas.....	49
6.7.	LOOP: Impedancia línea/bucle y resistencia global de tierra	52
6.7.1.	Tipos de pruebas	56
6.7.2.	Calibración de las puntas de prueba (ZEROLOOP).....	58
6.7.3.	Modo STD – Prueba genérica estándar	60
6.7.4.	Modo Br.Cap – Verificación del poder de interrupción de la protección.....	62
6.7.5.	TripT – Verificación de la coordinación de las protecciones	64

6.7.6.	Prueba R_{aII} 2-hilos – Verificación de protección contra contactos indirectos	66
6.7.7.	Prueba R_{aII} 3-hilos - Verificación de protección contra contactos indirectos	68
6.7.8.	Verificación de la protección contra contactos indirectos (Sistemas IT)	70
6.7.9.	Verificación de la protección contra contactos indirectos (Sistemas TT)	72
6.7.10.	Verificación de la protección contra contactos indirectos (Sistemas TN)	74
6.7.11.	Situaciones anómalas	76
6.8.	LoZ: Impedancia de línea/bucle a alta resolución	79
6.9.	1,2,3: Secuencia de fase y concordancia de fase	80
6.9.1.	Situaciones anómalas	83
6.10.	$\Delta V\%$: Caída de Tensión sobre las líneas	84
6.10.1.	Situaciones anómalas	87
7.	ALMACENAMIENTO DE RESULTADOS	90
7.1.	Guardado de medida	90
7.2.	Rellamada de datos en pantalla y borrado de memoria	91
8.	CONECTANDO EL INSTRUMENTO AL PC	92
9.	MANTENIMIENTO	93
9.1.	Generalidades	93
9.2.	Sustitución de las pilas	93
9.3.	Limpieza del instrumento	93
9.4.	Fin de vida	93
10.	ESPECIFICACIONES TÉCNICAS	94
10.1.	Características técnicas	94
10.2.	Características generales	98
10.3.	Condiciones ambientales de uso	98
10.4.	Accesorios	98
11.	ASISTENCIA	99
11.1.	Condiciones de garantía	99
11.2.	Asistencia	99
12.	APÉNDICES TEÓRICOS	100
12.1.	Continuidad de los conductores de protección	100
12.2.	Resistencia de aislamiento	101
12.2.1.	Medida del Índice de Polarización (PI)	102
12.2.2.	Proporción de absorción dieléctrica (DAR)	102
12.3.	Verificación de la separación de los circuitos	103
12.4.	Prueba sobre interruptores diferenciales (RCD)	105
12.5.	Verificación del poder de interrupción de la protección	106
12.6.	Verificación contra los contactos indirectos sistemas tn	107
12.7.	verificación R_{aII} en sistemas tn	109
12.8.	verificación de la protección contra contactos indirectos en sistemas tt	110
12.9.	Verificación contra los contactos indirectos sistemas IT	111
12.10.	Verificación coordinación de las protecciones L-L, L-N E L-PE	112
12.11.	Verificación caída de tensión sobre líneas de distribución	114

1. PRECAUCIONES Y MEDIDA DE SEGURIDAD

El instrumento ha sido diseñado en conformidad con las directivas IEC/EN61557, y la IEC/EN61010, relativas a los instrumentos de medida electrónicos. Antes y durante la realización de las medida atégase a las siguientes indicaciones:

- No efectúe medida de tensión o de corriente en ambientes húmedos.
- No efectúe medida en presencia de gas o materiales explosivos, combustibles o en ambientes húmedos o en presencia de polvo.
- Evite contactos con el circuito en pruebas si no está realizando ninguna medida.
- Evite contactos con partes metálicas expuestas, puntas de prueba sin utilizar, etc.
- No efectúe ninguna medida en caso de encontrar anomalías en el instrumento como deformaciones, roturas, salida de sustancias, ausencia de visualización en pantalla, etc.
- Preste especial atención cuando mida tensiones superiores a 25V en ambientes especiales (como obras, piscinas, etc.) y superiores a 50V en ambientes normales, ya que existe riesgo de shocks eléctricos.
- Sólo utilice accesorios originales.

En el presente manual y en el instrumento se utilizan los siguientes símbolos:



Atención: atégase a las instrucciones mostradas en el manual de instrucciones. Un uso incorrecto podría causar daños al instrumento o a sus componentes, o crear situaciones peligrosas para el usuario.



Peligro de alta tensión: Riesgo de shock eléctrico.



Doble aislamiento



CA tensión o corriente



CC tensión o corriente



Referencia de tierra



El símbolo indica que el instrumento no debe ser conectado a un sistema con tensión nominal concatenada (Fase-Fase) superior 415V.

1.1. INSTRUCCIONES PRELIMINARES

- Este instrumento ha sido diseñado para el uso en las condiciones ambientales especificadas en el § 10.3. No use el instrumento en condiciones ambientales diferentes.
- El instrumento puede ser utilizado para medida y verificaciones de seguridad de sistemas eléctricos. No use el instrumento en sistemas que excedan los valores límite especificados en la § 10.1
- Le invitamos a seguir las reglas habituales de seguridad orientadas a la protección contra corrientes peligrosas y a proteger el instrumento contra un uso equivocado.
- Sólo los accesorios suministrados con el instrumento garantizan el cumplimiento con los estándares de seguridad. Deberán estar en buenas condiciones y ser reemplazadas si fuera necesario con modelos idénticos.
- Asegúrese que las pilas estén correctamente insertadas.
- Antes de conectar las puntas de prueba al circuito en pruebas, verifique que ha sido seleccionada la función deseada

1.2. DURANTE EL USO

Le rogamos que lea atentamente las recomendaciones y las instrucciones siguientes:



ATENCIÓN

La falta de observación de las advertencias y/o instrucciones puede dañar el instrumento y/o a sus componentes, y puede ser fuente de peligro para el usuario.

- Antes de cambiar de función, desconecte las puntas de prueba del circuito en examen.
- Cuando el instrumento esté conectado al circuito en pruebas, nunca toque ningún terminal, incluso si no estuviera en uso.
- Evite medir resistencia con tensiones externas presentes. Incluso si el instrumento está protegido, una tensión excesiva podría causar daño.

1.3. DESPUÉS DEL USO

Cuando termine las medida, apague el instrumento pulsando y manteniendo pulsada la tecla **ON/OFF** durante algunos segundos. Si prevé no utilizar el instrumento durante un largo período retire las pilas y siga las instrucciones especificadas en el § 3.3.

1.4. DEFINICIÓN DE CATEGORÍA DE MEDIDA (SOBRETENSIÓN)

La norma IEC/EN61010-1: Prescripciones de seguridad para aparatos eléctricos de medida, control y para uso en laboratorio, Parte 1: Prescripciones generales, definición de categoría de medida, comúnmente llamada categoría de sobretensión. En el § 6.7.4: Circuitos de medida, indica:

(OMISSIS)

La **Categoría IV** de medida sirve para las medida efectuadas sobre una fuente de una instalación de baja tensión.

Ejemplo: contadores eléctricos y de medida sobre dispositivos primarios de protección de las sobrecorrientes y sobre la unidad de regulación de la ondulación

La **Categoría III** de medida sirve para las medida efectuadas en instalaciones interiores de edificios.

Ejemplo: medida sobre paneles de distribución, disyuntores, cableados, incluidos los cables, los embarrados, los interruptores, las tomas de instalaciones fijas y los aparatos destinados al uso industrial y otros instrumentación, por ejemplo los motores fijos con conexionado a instalación fija

La **Categoría II** de medida sirve para las medida efectuadas sobre circuitos conectados directamente a las instalaciones de baja tensión.

Ejemplo: medida sobre instrumentación para uso doméstico, utensilios portátiles e instrumentación similar.

La **Categoría I** de medida sirve para las medida efectuadas sobre circuitos no conectados directamente a la RED DE DISTRIBUCIÓN.

Ejemplo: medida sobre no derivados de la RED y derivados de la RED pero con protección particular (interna). En este último caso las necesidades de transitorios son variables, por este motivo (OMISSIS) se requiere que el usuario conozca la capacidad de resistencia a los transitorios de la instrumentación

2. DESCRIPCIÓN GENERAL

2.1. INTRODUCCIÓN

Este manual se refiere a los modelos **EASYTEST** y **COMBI519**. En la siguiente Tabla 1 se muestran las posibles funciones de los modelos. Salvo nota explícita cada como “instrumento” está referido en el modelo COMBI519

Nombre	Descripción de la medida	EASYTEST	COMBI519
AUTO	medida AUTO de R_a , RCD, $M\Omega$ en secuencia	✓	✓
DMM	Función multímetro (Tensión CA, Frecuencia)	✓	✓
RPE	Prueba de continuidad de los conductores de tierra, de protección y equipotenciales con 200mA	✓	✓
Lo Ω	Prueba de continuidad de los conductores de tierra, de protección y equipotenciales con 10A y su accesorio opcional EQUITEST	✓	✓
$M\Omega$	medida de la resistencia de aislamiento (modos L-PE, N-PE, L-N)	✓	✓
RCD	Prueba sobre diferenciales tipo rack (STD) AC, A/F, B/B+ DD e CCID, Generales y Selectivos hasta a 1000mA	✓ (A/F, AC)	✓ (A/F, AC, B/B+, DD, CCID)
LOOP	medida de la Resistencia Global de Tierra (R_a) y prueba de la impedancia de línea y de bucle (Loop P-N, P-P, P-PE)	✓	✓
LoZ	medida de la impedancia de Línea/Loop P-N, P-P, P-E con cálculo de la presunta corriente de cortocircuito también con resolución elevada (0.1m Ω) (con accesorio opcional IMP57)		✓
1,2,3	Indicación del sentido cíclico de las fases con método a 1 terminal	✓	✓
$\Delta V\%$	medida de la caída de tensión porcentual en líneas de distribución	✓	✓

Tabla 1: Características de los modelos

2.2. FUNCIONALIDADES DEL INSTRUMENTO

El instrumento puede realizar las siguientes pruebas (conjuntamente con las características ilustradas en la Tabla 1):

- **RPE** Prueba de continuidad de los conductores de tierra, de protección y equipotenciales con corriente de prueba superior a 200mA y tensión en vacío comprendida entre 4 y 24V
- **MΩ** medida de la resistencia de aislamiento con tensión continua de prueba 50V, 100V, 250V, 500V o 1000V CC
- **LOOP** medida de la impedancia de Línea/Loop P-N, P-P, P-E con cálculo de la presunta corriente de cortocircuito, resistencia global de tierra sin intervención del RCD (RA $\frac{+}{-}$), verificación del poder de interrupción de protecciones magnetotérmicas (MCB) y fusibles, verificación de las protecciones en caso de contactos indirectos con conexión de 2 y 3 hilos
- **LoZ** medida de la impedancia de Línea/Loop P-N, P-P, P-E con cálculo de la presunta corriente de cortocircuito con resolución elevada (0.1mΩ) (con accesorio opcional IMP57)
- **ΔV%** medida de la caída de tensión porcentual en líneas de distribución
- **LoΩ** Continuidad de los conductores de tierra, protección y equipotencial con corriente de prueba superior a 10A (con accesorio opcional EQUITEST)
- **RCD** Prueba sobre diferenciales de tipo rack (Standard – STD), Generales (G), Selectivos (S) de tipo A/F (⌚/⌚⌚), AC (⌚), B/B+ (⌚⌚/⌚⌚+), DD y CCID (⌚, ⌚⌚) (país USA) de los siguientes parámetros: tiempo de intervención, corriente de intervención, tensión de contacto
- **AUTO** medida en secuencia automática de las funciones RA $\frac{+}{-}$, RCD, MΩ con conexión de 3 hilos
- **1,2,3** Indicación del sentido cíclico de las fases con método a 1 terminal
- **DMM** Función multímetro para medida de Tensión y Frecuencia Fase-Neutro, Fase-Fase o Fase-PE

3. PREPARACIÓN AL USO

3.1. CONTROLES INICIALES

El instrumento, antes de ser suministrado, ha sido controlado desde el punto de vista eléctrico y mecánico. Han sido tomadas todas las precauciones posibles para que el instrumento pueda ser entregado sin daños. Aun así se aconseja, que controle someramente el instrumento para detectar eventuales daños sufridos durante el transporte. Si se encontraran anomalías contacte inmediatamente con el distribuidor. Se aconseja además que controle que el embalaje contenga todas las partes indicados en § 10.4. En caso de discrepancias contacte con el distribuidor. Si fuera necesario devolver el instrumento, las rogamos que siga las instrucciones mostradas en el § 11

3.2. ALIMENTACIÓN DEL INSTRUMENTO

El instrumento está alimentado mediante 6 pilas de 1.5V de tipo AA LR06 incluidas en dotación. El símbolo  indica el nivel de carga de las pilas. Para reemplazarlas vea el § 9.2.

El instrumento es capaz de conservar los datos incluso sin pilas.

El instrumento tiene una función de Autoapagado (que puede ser desactivada) después de 10 minutos sin utilizar.

3.3. ALMACENAMIENTO

Para garantizar medida precisas, después de un largo período de almacenamiento en condiciones ambientales extremas, espere a que el instrumento vuelva a las condiciones normales (ver el § 10.3).

4. NOMENCLATURA

4.1. DESCRIPCIÓN DEL INSTRUMENTO

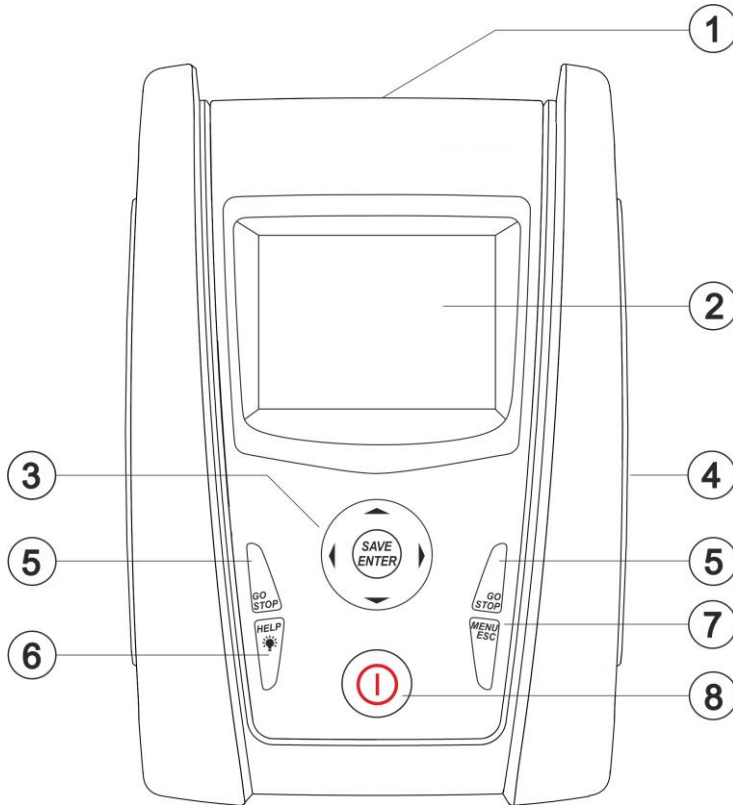

LEYENDA:

1. Entrada
2. Visualizador LCD
3. ▼, ▲, ►, ◀, teclas **SAVE/ENTER**
4. Compartimento del conector óptico/USB
5. Teclas **GO/STOP**
6. Tecla **HELP**
7. Tecla **ESC/MENU**
8. Tecla **ON/OFF**

Fig. 1: Descripción del frontal del instrumento



LEYENDA:

1. Conector para punta remota
2. Entradas **B1, B3, B4**

Fig. 2: Descripción de la parte superior del instrumento

ATENCIÓN



El instrumento verifica la tensión en PE comparando la tensión en la entrada B4 y el potencial de tierra inducido en el lado del instrumento input por medio de la mano del usuario. De este modo, para verificar tensión en PE, **es necesario sujetar la carcasa del instrumento en el lado derecho o izquierdo.**

4.2. DESCRIPCIÓN DE LAS PUNTAS DE PRUEBA

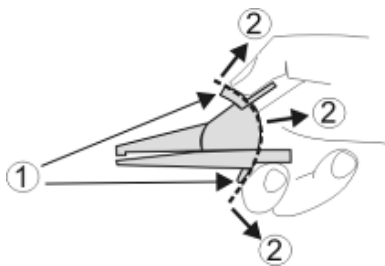

LEYENDA:

1. Protección paramano
2. Área segura

Fig. 3: Descripción de las puntas de prueba

4.3. DESCRIPCIÓN DE LAS TECLAS

El frontal incluye las siguientes teclas:



Tecla **ON/OFF** para encender o apagar el instrumento



Tecla **ESC** para salir del menú seleccionado sin guardar los cambios
Tecla **MENU** para volver en cualquier momento al menú general



Teclas **◀ ▶ ▲ ▼** para mover el cursor a través de las diferentes pantallas para seleccionar los parámetros de separación deseados
Tecla **SAVE/ENTER** para guardar los parámetros de configuración seleccionados (SAVE) y para seleccionar la función deseada del menú (ENTER)



Tecla **GO** para iniciar la medida
Tecla **STOP** para detener la medida



Tecla **HELP** para acceder a la ayuda en línea y mostrar las posibles conexiones entre el instrumento y el sistema para cada función seleccionada
Tecla **☀** (pulsación continuada) para ajustar la retroiluminación del visualizador

4.4. DESCRIPCIÓN DEL VISUALIZADOR

El visualizador es un módulo LCD COG, de 128x128 puntos. La primera línea del visualizador indica el tipo de medida activa, la fecha/hora y la indicación de carga de la pila

RPE	15/10 - 18:04	
R = - - - Ω		
I _{test} = - - - mA		
Midiendo...		
STD	2.00Ω	0.12Ω
MODO	Lim	> φ<

4.5. PANTALLA INICIAL

Cuando enciende el instrumento aparece durante unos segundos una pantalla que muestra:

- El modelo del instrumento
- El fabricante
- El número de serie (SN:) del instrumento
- La versión de Hardware (HW:) y Firmware (FW:) de l' instrumento
- La fecha de calibración del instrumento (Calibration date:)

COMBI519
HT ITALIA
SN: 25100100
HW: 02
FW: 2.14
Fecha calibración: 15/04/2025

Después de unos segundos, el instrumento cambia al menú general

5. MENÚ GENERAL

Pulsando la tecla **MENU/ESC** en cualquier situación en el instrumento permite volver al menú general en el que se pueden configurar los parámetros internos y se puede seleccionar la función de medida deseada.

MENU	15/10 – 18:04	MENU	15/10 – 18:04
AUTO	: Ra $\frac{\text{+}}{\text{+}}$, RCD, M Ω	LoZ	: Z alta precisión
DMM	: Multímetro.	1,2,3	: Secuencia Fases
RPE	: Continuidad	$\Delta V\%$: Caída Tensión
Lo Ω	: Pr.RPE Alta res.	SET	: Ajustes
M Ω	: Aislamiento	MEM	: Datos almacen,.
RCD	: Diferenciales	PC	: Transfer. datos
LOOP	: Med.bucle Z Ω $\frac{\text{+}}{\text{+}}$		
	▼		▼

Seleccionando con el cursor una de las medida listadas y confirmando con **ENTER** el instrumento muestra la medida deseada en el visualizador.

5.1. SET – CONFIGURACIÓN DEL INSTRUMENTO

Mueva el cursos para configurar mediante las teclas de flecha (**▲**,**▼**) y confirme con **ENTER**. Posteriormente, el visualizador muestra la pantalla que permite la configuración del instrumento.

La configuración se mantendrá incluso después de apagar el instrumento.

SET	15/10 – 18:04
Idioma	
País	
Sistema Eléctrico	
Configuración.General	
Fecha y hora	
Información	
Usuario	

5.1.1. Idioma

Mueva el cursor hasta **Idioma** mediante las teclas de flecha (**▲**,**▼**) y confirme con **ENTER**. Posteriormente, el visualizador muestra la pantalla que permite la configuración del idioma del instrumento.

Seleccione la opción deseada mediante las teclas de flecha (**▲**,**▼**). Para guardar el cambio, pulse la tecla **ENTER**. Para salir sin guardar los cambios, pulse la tecla **ESC**.

SET	15/10 – 18:04
English	
Italiano	
Español	
Deutsch	
Français	
Portugues	

5.1.2. País

Mueva el cursor a la opción **País** utilizando las teclas de flecha (**▲**,**▼**) y confirme con **ENTER**. Posteriormente, el visualizador muestra la pantalla para seleccionar el país de referencia, que pueden tener influencia en las medida de LOOP y $Ra_{\frac{1}{\sqrt{3}}}$. Seleccione la opción deseada con las teclas de flecha (**▲**,**▼**). Para guardar el cambio, pulse la tecla **ENTER**. Para salir sin guardar los cambios, pulse **ESC**



5.1.3. Sistema eléctrico

Mueva el cursor a la opción **Sistema eléctrico** utilizando las teclas de flecha (**▲**,**▼**) y confirme con **ENTER**. Posteriormente, el visualizador muestra la pantalla que permite configurar los siguientes parámetros:

➤ **Vnom** → la tensión nominal Fase-Neutro o Fase-Tierra (110V,115V,120V,127V,133V,220V,230V,240V) para usar en el cálculo de la presunta corriente de cortocircuito **en medida LOOP/RCD para sistemas trifásicos L1,L2,L3,N (sistema L-N-PE) o la tensión nominal entre Fase-Fase en medida LOOP/RCD para sistemas bifásicos L1,L2,PE (sistema L-L-PE)**

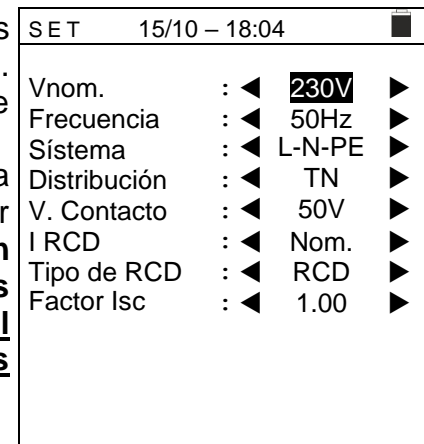

➤ **Frecuencia** → la frecuencia del sistema (50Hz, 60Hz)

➤ **Sistema** → el tipo de conexión en las funciones RCD y LOOP (L-N-PE o L-L-PE)

➤ **Distribución** → el tipo de sistema eléctrico (TT, TN o IT)

➤ **V. Contacto** → límite de la tensión de contacto (25V, 50V)

➤ **I RCD** → el tipo de visualización de corriente de disparo del RCD (Real, Nom). Con la opción "Nom" el instrumento muestra el valor normalizado de la corriente de disparo (referida a la corriente nominal). **Ejemplo:** para un RCD de tipo A con $I_{dn}=30mA$ el valor efectivo de la corriente de disparo puede ser hasta **30mA**. Con la opción "Real" el instrumento muestra el valor efectivo de la corriente de disparo considerando los coeficientes indicados en las normativas IEC/EN61008 y IEC/EN61009 (1.414 para RCD tipo A, 1 para RCD tipo AC, 2 para RCD tipo B). **Ejemplo:** para RCD tipo A con $I_{dn}=30mA$ el valor efectivo de corriente de disparo puede ser hasta **30mA * 1.414 = 42mA**

➤ **Tipo de RCD** → Las siguientes opciones están disponibles:

- **RCD** → el instrumento realiza la prueba de tiempo de disparo con todos los multiplicadores en las condiciones normales
- **RCCB** → solo para dispositivos de 30mA, el instrumento realiza la prueba de tiempo de disparo con el multiplicación x5 con corriente de pruebas de 250mA (tipo AC) y 350mA (tipo A)
- **RCDHiS** → el instrumento realiza la prueba de tiempo de disparo con todos los multiplicadores en las condiciones normales y las medidas "Ut" y " $Ra_{\frac{1}{\sqrt{3}}}$ " con corriente de prueba $I_{test} \cong 0.65 I_{\Delta N}/2$. Opción para ser utilizado con RCD de alta sensibilidad

➤ **Isc Factor** → (sólo para Noruega) permite seleccionar el valor del factor **ISC factor (0.01 ÷ 1.00) para usar en el cálculo de la presunta corriente de cortocircuito**

Seleccione la opción deseada mediante las teclas de flecha (**▲**,**▼**). Para guardar los cambios, pulse la tecla **ENTER**. Para salir sin guardar los cambios, pulse la tecla **ESC**

5.1.4. Configuración general

Mueva el cursor a **Configuración general** mediante las teclas de flecha (▲,▼) y confirme con ENTER. Posteriormente, el visualizador muestra la pantalla que permite ajustar el contraste de la pantalla, habilitar/deshabilitar el autoapagado, habilitar/deshabilitar el sonido de la tecla de función para cada pulsación y habilitar/deshabilitar la función Auto Inicio (inicio automático) en las funciones RCD y LOOP (ver el § 5.1.5)

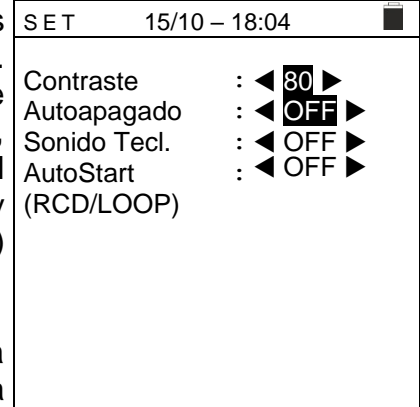

Seleccione la opción deseada mediante las teclas de flecha (▲,▼) y (◀, ▶). Para guardar la configuración, pulse la tecla **ENTER**, para salir sin guardar los cambios, pulse la tecla **ESC**

5.1.5. Función AutoStart

La función AutoStart permite ejecutar las medida RCD y LOOP automáticamente. **Para utilizar de forma correcta el modo Auto Inicio es NECESARIO realizar la PRIMERA prueba pulsando la tecla GO/STOP en el instrumento o la tecla START en la punta remota.**

Después de completar la primera prueba, cuando el instrumento detecta en la entrada una tensión mantenida dentro del rango, ejecuta la prueba sin pulsar la tecla **GO/STOP** en el instrumento o la tecla **START** en la punta remota.

5.1.6. Fecha y hora

Mueva el cursor hacia **Fecha y hora** mediante las teclas de flecha (▲,▼) y confirme con ENTER. Posteriormente, el visualizador muestra la pantalla que permite configurar la fecha/hora del sistema. Seleccione el campo "Formato" para configurar el sistema europeo ("DD/MM/YY, hh:mm" formato **EU**) o el sistema estadounidense ("MM/DD/YY hh:mm" formato **USA**).

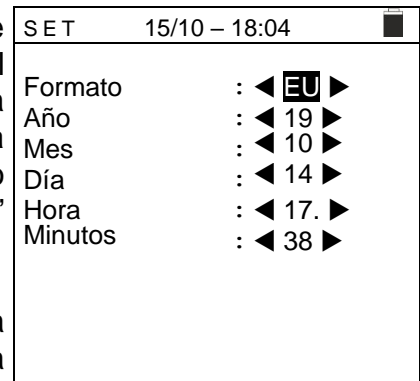

Seleccione la opción deseada mediante las teclas de flecha (▲,▼) y (◀, ▶). Para guardar la configuración, pulse la tecla **ENTER**, para salir sin guardar los cambios, pulse la tecla **ESC**.

5.1.7. Información

Mueva el cursor a hacia **Info** mediante las teclas de flecha (▲,▼) y confirme con **ENTER**. Posteriormente, el visualizador muestra la pantalla inicial como se indica en la pantalla siguiente.

Pulse la tecla **ESC** para volver al menú general

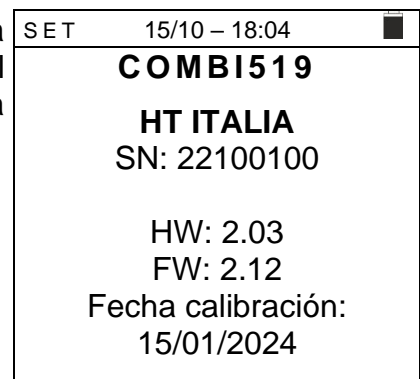

5.1.8. Usuario

Esta opción permite incluir el nombre del operador que realiza las mediciones con el instrumento (**máximo 12 caracteres**). Este nombre se incluirá en los informes creados con el software de gestión.

1. Use las teclas de flecha ◀ o ▶ para mover el cursor hacia el carácter seleccionado y pulse la tecla **SAVE/ENTER** para rellenar el comentario.
2. Mueva el cursor hasta "CANC" y pulse la tecla **SAVE/ENTER** para borrar el carácter seleccionado.
3. Mueva el cursor hasta "FIN" y pulse la tecla **SAVE/ENTER** para confirmar el comentario escrito y volver a la pantalla anterior.

SAVE	15/10 - 18:04	
Teclado		
COMENTARIO		
0 1 2 3 4 5 6 7 8 9 0 () %		
Q W E R T Y U I  P <=> #		
A S D F G H J K L + - * / &		
Z X C V B N M . , ; : ! ? _		
Ä Ö Ü ß µ Ñ Ç Á Í Ó Ú Ü ¿ ¡		
Á È É Ù Ç Ä Ë Ì Ö Ü Æ Ø Å		
CANC		FIN

6. INSTRUCCIONES OPERATIVAS

6.1. AUTO: SECUENCIA DE PRUEBAS AUTOMÁTICA ($R_{a\ddagger}$, RCD, $M\Omega$)

Esta función permite realizar las siguientes medida en secuencia automática:

- Resistencia global de tierra sin intervención del diferencial ($R_{a\ddagger}$)
- Corriente de disparo y tiempo de disparo de diferenciales **Generales** tipo A/F (\sim/\sim), AC (\sim) o B/B+ ($\sim/\sim+$)
- Resistencia de aislamiento con tensión de prueba **50,100,250,500,1000VCC**



ATENCIÓN

Lo comprobación del tiempo de disparo de RCD causa el disparo del RCD. **Por lo tanto, verifique que no hay usuarios o cargas conectadas aguas abajo del RCD en pruebas que podrían dañarse por la caída del sistema.** Desconecte todas las cargas aguas abajo del RCD ya que podrían producir corrientes de fuga más allá de las producidas por el instrumento, invalidando por lo tanto los resultados de la prueba.

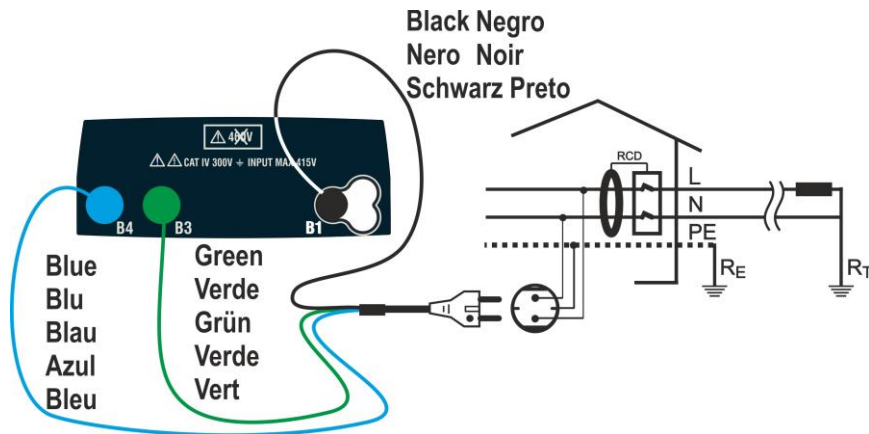

Fig. 4: Conexión del instrumento en sistema Monofásico L-N-PE con toma Schuko

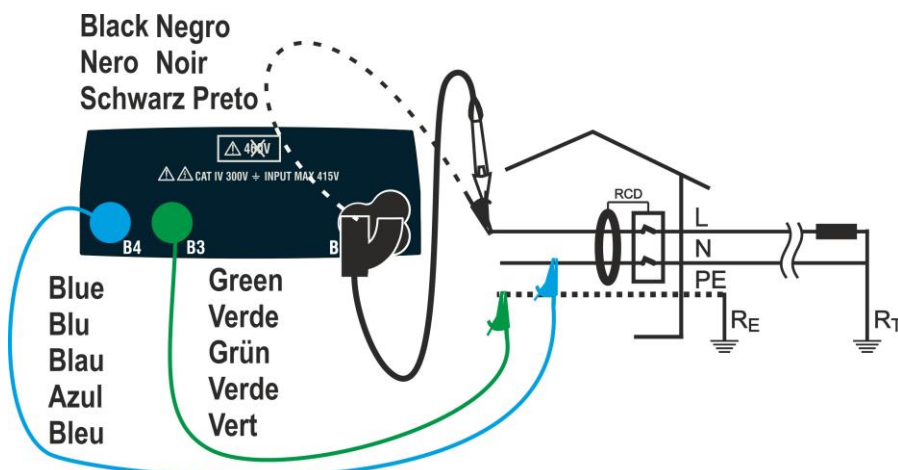

Fig. 5: Conexión del instrumento en sistema Monofásico L-N-PE mediante cables y punta remota

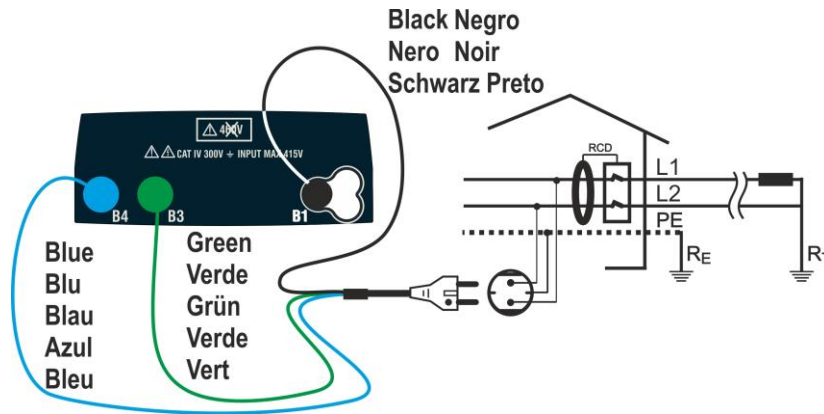

Fig. 6: Conexión del instrumento en sistema Bifásico L-L-PE con toma Schuko

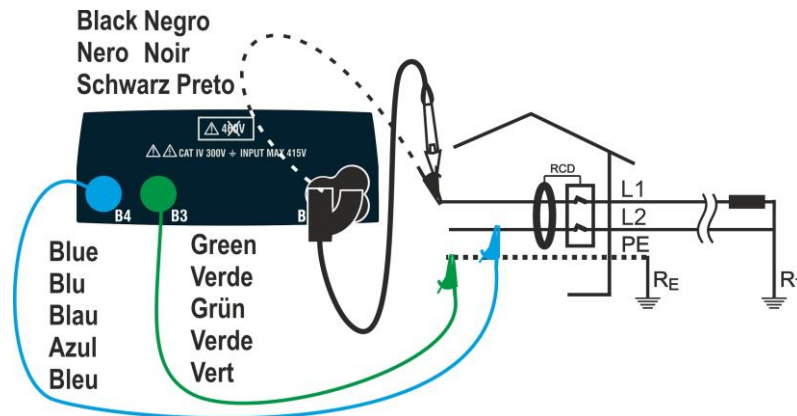

Fig. 7: Conexión del instrumento en sistema Bifásico L-L-PE con cables y punta remota

Sistemas TN

1. Pulse la tecla **MENU**, mueva el cursor hacia **AUTO** en el menú principal mediante las teclas de flecha (**▲**, **▼**) y confirme con **ENTER**. Posteriormente el instrumento muestra una pantalla como la siguiente **en caso de selección de sistema eléctrico Monofásico L-N-PE (ver § 5.1.3)**. Para sistemas Bifásicos L-L-PE los voltajes indicados cambian en VL1-PE y VL1-L2. Seleccione el país de referencia (ver el § 5.1.2), las opciones “TN”, “25 o 50V”, “50Hz o 60Hz” y la tensión de referencia en la configuración general del instrumento (ver el § 5.1.3)

AUTO	15/10 - 18:04	
TN	>φ<	
Isc=---	A ZL-N=---	Ω
Ifc=---	A ZL-PE=---	Ω
Trcd=---	ms Ircd=---	mA
FREQ=0.00Hz	Ut=---	V
VL-PE=0V	VL-N=0V	
30mA	~	500V 1.00MΩ
IΔn	Tipo	Vtest Lim

2. Use las teclas **◀**, **▶** para seleccionar el parámetro a modificar, y las teclas **▲**, **▼** para modificar el valor del parámetro
 - **IΔn** → La tecla virtual permite configurar el valor nominal de la corriente de disparo del RCD, que puede ser de: **6mA, 10mA, 30mA**
 - **Tipo** → La tecla virtual permite la selección del tipo de RCD, que puede ser: **A/F** (ΛΛ/ΛΛ), **AC** (∞) o **B/B+** (==/==+)
 - **Vtest** → Esta tecla permite seleccionar la tensión de prueba CC test tensión generada durante la medida. Están disponibles los siguientes valores: **50V, 100V, 250V, 500V, 1000V**
 - **Lim** → Esta tecla permite la selección del límite mínimo para considerar una aislamiento correcto. Están disponibles los siguientes valores: **0.05MΩ, 0.10MΩ, 0.23MΩ, 0.25MΩ, 0.50MΩ, 1.00MΩ, 100MΩ**

ATENCIÓN



- Asegúrese de seleccionar el valor correcto cuando configure la corriente de prueba del RCD. Si configura una corriente superior a la corriente nominal del dispositivo en pruebas, el RCD se probará a una corriente superior a la correcta, facilitando de este modo un disparo más rápido del interruptor.
- El símbolo “ $\triangleright\phi\triangleleft$ ” indica que los cables de prueba o el accesorio Schuko está calibrado en la sección LOOP (ver el § 6.7.2). La función AUTO está referida a este valor

3. Inserte los conectores verde, azul y negro del Schuko de tres terminales en las correspondientes entradas B1, B3 y B4 del instrumento. Como alternativa, use los cables individuales y los cocodrilos en los extremos de los cables. También es posible usar la punta remota insertando su conector multipolar en la entrada B1. Conecte la toma Schuko, los cocodrilos o la punta remota a la instalación según la Fig. 4, Fig. 5, Fig. 6 o Fig. 7

4. Verifique los valores correctos de tensión entre L-N y L-PE como se muestra en la pantalla siguiente

AUTO	15/10 – 18:04	■
TN	$\triangleright\phi\triangleleft$	
Isc=---	A ZL-N=---	Ω
Ifc=---	A ZL-PE=---	Ω
Trcd=---	ms IrCd=---	mA
FREQ=50.00	Hz Ut=---	V
VL-PE=231	V VL-N=232	V
30mA		500V 1.00MΩ
IΔn	Tipo	Vtest Lim

5. Pulse la tecla **GO/STOP** en el instrumento o la tecla **START** en la punta remota. El instrumento comenzará la prueba de secuencia automática.

ATENCIÓN



Si el mensaje “**medida...**” aparece en el visualizador, el instrumento está realizando la medida. Durante todo el procedimiento, no desconecte las puntas de prueba del instrumento de la instalación

6. La prueba **Ra $\frac{1}{2}$** comienza y la pantalla siguiente aparece en el visualizador. Después de **aproximadamente 20s** la prueba **Ra $\frac{1}{2}$** termina e instantáneamente los valores de **ZL-N, ZL-PE, IscMin, IfcMin** aparecen en el visualizador. En caso de resultados **positivos** de todas las pruebas realizadas en secuencia como **Ra $\frac{1}{2}$** (**ZL-N y ZL-PE < 199Ω**) el instrumento procede con la prueba de la corriente de disparo y el tiempo de disparo del RCD

AUTO	15/10 – 18:04	■
TN	$\triangleright\phi\triangleleft$	
Isc=1437	A ZL-N= 0.16	Ω
Ifc=1277	A ZL-PE=0.18	Ω
Trcd=---	ms IrCd=---	mA
FREQ=50.00	Hz Ut=---	V
VL-PE=231	V VL-N=232	V
Midiendo...		
30mA		500V 1.00MΩ
IΔn	Tipo	Vtest Lim

7. La prueba RCD inicia y la pantalla siguiente aparece en el visualizador. Los valores de la corriente de disparo y el tiempo de disparo aparecen en el visualizador.
 En caso de resultados positivos de todas las pruebas realizadas en secuencia durante la prueba RCD (parámetros **Trcd** y **Ircd**) (vea el § 12.4) el instrumento procede con la prueba de resistencia de aislamiento entre los conductores L-N, L-PE y N-PE

AUTO	15/10 – 18:04		
TN	>φ<		
Isc=1437A ZL-N= 0.16Ω			
Ifc=1277A ZL-PE=0.18Ω			
Trcd=25ms Ircd=27.0mA			
FREQ=50.00Hz Ut=1.5V			
VL-PE=231V VL-N=232V			
Midiendo...			
30mA		500V	1.00MΩ
IΔn	Tipo	Vtest	Lim

8. La prueba de aislamiento inicia y la pantalla siguiente aparece en el visualizador. Los valores de RL-N, RL-PE y RN-PE aparecen en el visualizador.
 En caso de resultados positivos de todas las pruebas realizadas en secuencia durante la prueba de aislamiento (resistencia de aislamiento > umbral límite mínimo) el instrumento muestre el mensaje “OK” y se muestra la pantalla siguiente

AUTO	15/10 – 18:04		
TN	>φ<		
RL-N >999MΩ Vt= 523V			
RL-PE >999MΩ Vt= 524V			
RN-PE >999MΩ Vt=522V			
FREQ=50.00Hz Ut=1.5V			
VL-PE=0V VL-N=0V			
◀ OK ▶			
30mA		500V	1.00MΩ
IΔn	Tipo	Vtest	Lim

Pulse las teclas (◀, ▶) para enseñar los valores de la segunda página

9. En caso de resultado negativo de la prueba **Ra_T** (**Z_{L-N} y/o Z_{L-PE} >199Ω**), la prueba automática se bloquea automáticamente, se muestra el mensaje “NO OK” y se muestra la pantalla siguiente.

AUTO	15/10 – 18:04		
TN	>φ<		
Isc=1437A ZL-N= 0.16Ω			
Ifc=---A ZL-PE >199Ω			
Trcd=---ms Ircd=---mA			
FREQ=50.00Hz Ut=---V			
VL-PE=231V VL-N=232V			
◀ NO OK ▶...			
30mA		500V	1.00MΩ
IΔn	Tipo	Vtest	Lim

10. En caso de resultado negativo de la prueba RCD (**Trcd >300ms o Ircd > 33.0mA**) la prueba automática se bloquea automáticamente, se muestra el mensaje “NO OK” y se muestra la pantalla siguiente.

AUTO	15/10 – 18:04		
TN	>φ<		
Isc=1437A ZL-N= 0.16Ω			
Ifc=1277A ZL-PE=0.18Ω			
Trcd=>300ms Ircd >33.0mA			
FREQ=50.00Hz Ut=1.5V			
VL-N=232V VL-PE=231V			
◀ NO OK ▶			
30mA		500V	1.00MΩ
IΔn	Tipo	Vtest	Lim

11. En caso de resultado negativo de la **prueba de aislamiento** (resistencia de aislamiento < umbral límite mínimo) la prueba automática se bloquea automáticamente, se muestra el mensaje “**NO OK**” y se muestra la pantalla siguiente

AUTO	15/10 - 18:04		
TN	$\triangleright \phi \triangleleft$		
RL-N >999M Ω Vt= 523V RL-PE=0.03M Ω Vt= 57V RN-PE >999M Ω Vt=522V FREQ=50.00Hz Ut=1.5V VL-PE=0V VL-N=0V			
◀ NO OK ▶			
30mA		500V	1.00M Ω
I Δ n	Tipo	Vtest	Lim

12. Pulse la tecla **SAVE** para guardar el resultado de la prueba en la memoria del instrumento (ver el § 7.1) o la tecla **ESC/MENU** para salir de la pantalla sin guardar y volver a la pantalla principal de la medida

Sistema TT

1. Pulse la tecla **MENU**, mueva el cursor hacia **AUTO** en el menú principal mediante las teclas de flecha (\blacktriangle , \blacktriangledown) y confirme con **ENTER**. Posteriormente el instrumento muestra una pantalla como la siguiente **en caso de selección de sistema eléctrico Monofásico L-N-PE (ver § 5.1.3). Para sistemas Bifásicos L-L-PE los voltajes indicados cambian en VL1-PE y VL1-L2.** Seleccione el país de referencia (ver el § 5.1.2), el opción “TT”, “25 o 50V”, “50Hz o 60Hz” y la tensión de referencia en la configuración general del instrumento (ver el § 5.1.3)

AUTO	15/10 - 18:04		
TT	$\triangleright \phi \triangleleft$		
RA=--- Ω Ut=--- V Trcd=---ms Ircd=---mA FREQ=0.00Hz VL-PE=0V VL-N=0V			
30mA		500V	1.00M Ω
I Δ n	Tipo	Vtest	Lim

2. Use las teclas \blacktriangleleft , \blacktriangleright para seleccionar el parámetro a modificar, y las teclas \blacktriangle , \blacktriangledown para modificar el valor del parámetro
- **I Δ n** → La tecla virtual permite configurar el valor nominal de la corriente de disparo del RCD, que puede ser: **6mA, 10mA, 30mA**
 - **Tipo** → La tecla virtual permite la selección del tipo de RCD, que puede ser: **A/F** () **AC** () o **B/B+** ()
 - **Vtest** → Esta tecla permite seleccionar la tensión de prueba CC generada durante la medida. Los siguientes valores están disponibles: **50V, 100V, 250V, 500V, 1000V**
 - **Lim** → Esta tecla permite la selección del umbral límite mínimo para considerar la medida de aislamiento como correcta. Los siguientes valores están disponibles: **0.05M Ω , 0.10M Ω , 0.23M Ω , 0.25M Ω , 0.50M Ω , 1.00M Ω , 100M Ω**

ATENCIÓN



- Asegúrese de seleccionar el valor correcto cuando configure la corriente de prueba del RCD. Si configura una corriente superior a la corriente nominal del dispositivo en pruebas, el RCD se probará a una corriente superior a la correcta, facilitando de este modo un disparo más rápido del interruptor.
- El símbolo “ $\triangleright \phi \triangleleft$ ” indica que los cables de prueba o el accesorio Schuko está calibrado en la sección LOOP (ver el § 6.7.2). La función AUTO está referida a este valor

3. Inserte los conectores verde, azul y negro del cable Schuko de conectores en las correspondientes entradas B1, B3 y B4 del instrumento. Como alternativa, use cables y cocodrilos individuales. También es posible utilizar la punta remota insertando su conector multipolar a la entrada B1. Conecte la toma Schuko, los cocodrilos o la punta remota a la toma eléctrica según la Fig. 4, Fig. 5, Fig. 6 o Fig. 7

4. Note los valores correctos de tensión entre L-N y L-PE como se muestra en la pantalla siguiente

AUTO	15/10 – 18:04	■	
TT	>φ<		
RA=---	Ω	Ut=---	V
Trcd=---	ms	Ircd=---	mA
FREQ=50.00Hz	Ut=---	V	
VL-PE=231V	VL-N=232V		
30mA		500V	1.00MΩ
IΔn	Tipo	Vtest	Lim

5. Pulse la tecla **GO/STOP** en el instrumento o la tecla **START** en la punta remota. El instrumento comenzará la prueba de secuencia automática.

ATENCIÓN



Si el mensaje “**Midiendo...**” aparece en el visualizador, el instrumento está realizando la medida. Durante todo el procedimiento, no desconecte las puntas de prueba del instrumento de la instalación

6. La prueba **Ra_T** inicia y la pantalla siguiente aparece en el visualizador. Después de aproximadamente **20s** la prueba **Ra_T** termina e inmediatamente los valores de **RA** (resistencia global de tierra) y **Ut** (tensión de contacto) aparece en el visualizador. En caso de resultados positivos de la prueba **Ra_T** (ver el § 12.8) el instrumento procede con las pruebas de corriente de disparo y tiempo de disparo del RCD

AUTO	15/10 – 18:04	■	
TT	>φ<		
RA=48.8	Ω	Ut=1.5	V
Trcd=---	ms	Ircd=---	mA
FREQ=50.00Hz	Ut=---	V	
VL-PE=231V	VL-N=232V		
Midiendo...			
30mA		500V	1.00MΩ
IΔn	Tipo	Vtest	Lim

7. La prueba RCD inicia y la pantalla siguiente aparece en el visualizador. Los valores de corriente de disparo y tiempo de disparo aparecen en el visualizador. En caso de resultados positivos de todas las pruebas realizadas secuencialmente durante la prueba RCD (parámetros **Trcd** y **Ircd**) (ver el § 12.4) el instrumento procede con la prueba de resistencia de aislamiento entre los conductores L-N, L-PE y N-PE

AUTO	15/10 – 18:04	■	
TT	>φ<		
RA=48.8	Ω	Ut=1.5	V
Trcd=25ms	Ircd=27.0mA		
FREQ=50.00Hz	Ut=---	V	
VL-PE=231V	VL-N=232V		
Midiendo...			
30mA		500V	1.00MΩ
IΔn	Tipo	Vtest	Lim

8. La prueba de aislamiento inicia y la pantalla siguiente aparece en el visualizador. Los valores de RL-N, RL-PE y RN-PE aparecen en el visualizador. En caso de resultados positivos de todas las pruebas realizadas secuencialmente durante la prueba de aislamiento (resistencia de aislamiento > umbral límite mínimo) el instrumento termina y el mensaje "OK" se muestra en la pantalla siguiente

Pulse las teclas (◀, ▶) para mostrar los valores de la segunda página disponible

AUTO		15/10 - 18:04		
TT		>ϕ<		
RL-N >999MΩ Vt= 523V				
RL-PE >999MΩ Vt= 524V				
RN-PE >999MΩ Vt=522V				
FREQ=50.00Hz				
VL-PE=0V VL-N=0V				
◀ OK ▶				
30mA		500V	1.00MΩ	
IΔn	Tipo	Vtest	Lim	

9. En caso de resultado negativo de la prueba Ra_{\pm} (ver el § 12.8), la prueba automática se bloquea automáticamente, se muestra el mensaje "NO OK" y se muestra la pantalla siguiente.

AUTO		15/10 - 18:04		
TT		>ϕ<		
RA=1824 Ω Ut=54.7 V				
Trcd=---ms Ircd=---mA				
FREQ=50.00Hz				
VL-PE=231V VL-N=232V				
◀ NO OK ▶...				
30mA		500V	1.00MΩ	
IΔn	Tipo	Vtest	Lim	

10. En caso de resultado negativo de la prueba RCD ($Trcd > 300ms$ o $Ircd > 33.0mA$) la prueba automática se bloquea automáticamente, se muestra el mensaje "NO OK" y se muestra la pantalla siguiente.

AUTO		15/10 - 18:04		
TT		>ϕ<		
RA=48.8 Ω Ut=1.5 V				
Trcd=>300ms Ircd >33.0mA				
FREQ=50.00Hz				
VL-PE=231V VL-N=232V				
◀ NO OK ▶				
30mA		500V	1.00MΩ	
IΔn	Tipo	Vtest	Lim	

11. En caso de resultado negativo de la prueba de aislamiento (resistencia de aislamiento < umbral límite mínimo) la prueba automática se bloquea automáticamente, se muestra el mensaje "NO OK" y se muestra la pantalla siguiente

AUTO		15/10 - 18:04		
TT		>ϕ<		
RL-N >999MΩ Vt= 523V				
RL-PE=0.03MΩ Vt= 57V				
RN-PE >999MΩ Vt=522V				
FREQ=50.00Hz Ut=1.5V				
VL-PE=0V VL-N=0V				
◀ NO OK ▶				
30mA		500V	1.00MΩ	
IΔn	Tipo	Vtest	Lim	

12. Pulse la tecla **SAVE** para guardar el resultado de la prueba en la memoria del instrumento (ver el § 7.1) o la tecla **ESC/MENU** para salir de la pantalla sin guardar y volver a la pantalla principal de la medida

6.1.1. Situaciones anómalas

1. Si el instrumento detecta una tensión L-N o L-PE superior al límite máximo (265V), no realiza la prueba y muestra una pantalla como la siguiente. Verifique la conexión de los cables de prueba

AUTO		15/10 - 18:04		
TN				
Isc=--- A ZL-N=--- Ω				
Ifc=--- A ZL-PE=--- Ω				
Trcd=---ms Ircd=---mA				
FREQ=50.00Hz Ut=---V				
VL-PE=270V VL-N=272V				
Tensión > 265V				
30mA		500V	1.00MΩ	
IΔn	Tipo	Vtest	Lim	

2. Si el instrumento detecta una L-N o L-PE tensión inferior al límite mínimo (100V), no realiza la prueba y muestra una pantalla como la siguiente. Verifique que el sistema en pruebas esté alimentado

AUTO		15/10 - 18:04		
TN				
Isc=--- A ZL-N=--- Ω				
Ifc=--- A ZL-PE=--- Ω				
Trcd=---ms Ircd=---mA				
FREQ=50.00Hz Ut=---V				
VL-PE=15V VL-N=15V				
Tensión < 100V				
30mA		500V	1.00MΩ	
IΔn	Tipo	Vtest	Lim	

3. Si el instrumento detecta que las puntas de fase y neutro están invertidas, no realiza la prueba y se muestra una pantalla como la siguiente. De vuelta la toma o verifique la conexión de los cables de prueba

AUTO		15/10 - 18:04		
TN				
Isc=--- A ZL-N=--- Ω				
Ifc=--- A ZL-PE=--- Ω				
Trcd=---ms Ircd=---mA				
FREQ=--- Hz Ut=---V				
VL-PE=--- V VL-N=--- V				
Invertir L-N				
30mA		500V	1.00MΩ	
IΔn	Tipo	Vtest	Lim	

4. Si el instrumento detecta una tensión peligrosa en el conductor PE, no realiza la prueba y muestra una pantalla como la siguiente

AUTO		15/10 - 18:04		
TN				
Isc=--- A ZL-N=--- Ω				
Ifc=--- A ZL-PE=--- Ω				
Trcd=---ms Ircd=---mA				
FREQ=--- Hz Ut=---V				
VL-PE=--- V VL-N=--- V				
Tensión en PE				
30mA		500V	1.00MΩ	
IΔn	Tipo	Vtest	Lim	

6.2. DMM: FUNCIÓN MULTÍMETRO DIGITAL

Esta función permite leer los valores TRMS en tiempo real de la tensión P-N, tensión P-PE, tensión N-PE y Frecuencia (@ P-N entradas) cuando el instrumento está conectado a una instalación.

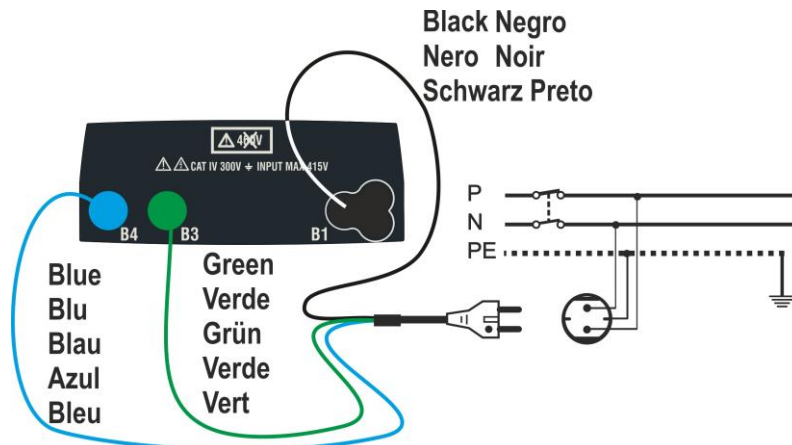

Fig. 8: Conexión del instrumento con toma de corriente

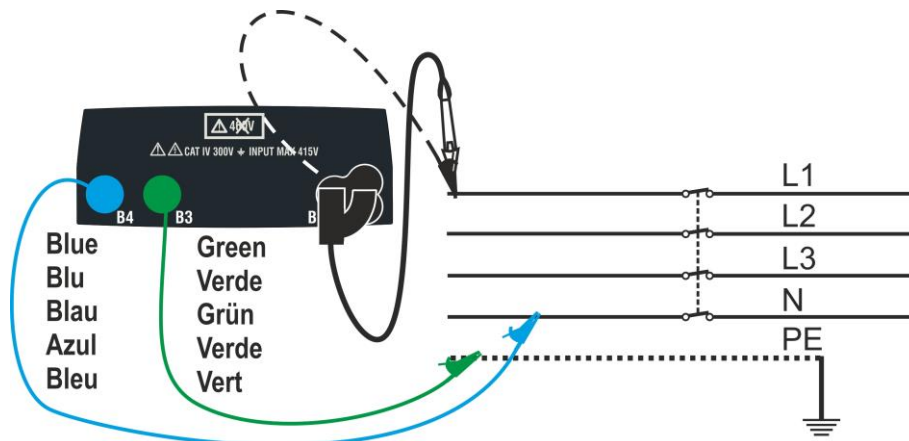

Fig. 9: Conexión del instrumento mediante cables y punta remota

1. Pulse la tecla **MENU**, mueva el cursor hacia **DMM** en el menú principal mediante las teclas de flecha (**▲**, **▼**) y confirme con **ENTER**. Posteriormente el instrumento muestra una pantalla como la siguiente.

DMM		15/10 - 18:04		
FREQ.	=	0.00	Hz	
VL-N	=	0	V	
VL-PE	=	0	V	
VN-PE	=	0	V	

2. Inserte los conectores verde, azul y negro del cable Schuko de tres pines en las entradas correspondientes B1, B3 y B4 del instrumento. Como alternativa, use los cables individuales y los cocodrilos. También es posible usar la punta remota insertando su conector multipolar en la entrada B1. Conecte la toma Schuko, los cocodrilos o la punta remota a la toma eléctrica según Fig. 8 o Fig. 9

3. Los valores TRMS de la tensión L-N, tensión L-PE, tensión N-PE y la frecuencia de la tensión L-N se muestra en el visualizador.

Pulse la tecla **GO/STOP** para habilitar/deshabilitar la función "HOLD" para fijar el valor en el visualizador.

DMM	15/10 – 18:04	■
FREQ.	= 50.00	Hz
VL-N	= 230	V
VL-PE	= 230	V
VN-PE	= 2	V
HOLD		

**ATENCIÓN**

Esta información no puede ser guardada en la memoria interna

6.3. RPE: CONTINUIDAD DE LOS CONDUCTORES DE PROTECCIÓN

Esta función se ejecuta en conformidad con los estándares IEC/EN61557-4, BS7671 edición 17ª/18ª y permite medir la resistencia de los conductores de protección y equipotencial.



ATENCIÓN

- El instrumento puede ser usado para medida en instalaciones con categoría de sobretensión CAT IV 300V con respecto a tierra y 415V entre entradas
- Recomendamos sujetar el cocodrilo respetando el área de seguridad delimitada por la protección paramano (ver el § 4.2).
- Verifique que no hay tensión en los externos de los conductores en pruebas antes de realizar una prueba de continuidad.
Los resultados pueden ser influenciados por la presencia de circuitos auxiliares conectados en paralelo con el objeto en pruebas o por corrientes transitorias.

Los siguientes modos están disponibles:

- **STD** la prueba se activa pulsando la tecla **GO/STOP** (o **START** en la punta remota). Modo recomendado
- **TMR** el usuario puede configurar un tiempo suficientemente largo como para mover la punta de pruebas sobre los conductores en pruebas mientras el instrumento realiza la prueba. Durante toda la duración de la medida el instrumento emite una señal acústica breve cada 3 segundos. El usuario debe tocar la parte metálica en pruebas mientras el instrumento pita. Si, durante la medida, un resultado tiene un valor superior al límite configurado, el instrumento emite una señal acústica continua. Para detener la prueba, pulse la tecla **GO/STOP** o la tecla **START** en la punta remota nuevamente
- **>φ<** Compensación de la resistencia de los cables usados para la medida. El instrumento automáticamente resta el valor de la resistencia del cable del valor de resistencia medido. **Por lo tanto, es necesario que este valor se mida (mediante la función >φ<) cada vez que los cables de medida se cambien o se extiendan**



ATENCIÓN

La prueba de continuidad se realiza inyectando una corriente superior a 200mA en caso que la resistencia no exceda aprox. 5Ω (incluyendo la resistencia de los cables de prueba). Para valores de resistencia superiores, el instrumento realiza la prueba con una corriente inferior a 200mA.

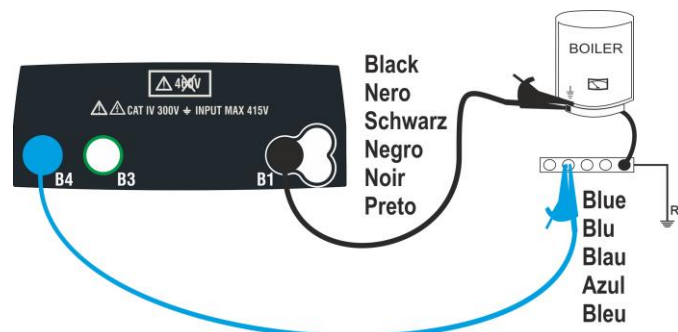

Fig. 10: La prueba de continuidad mediante cables por separado

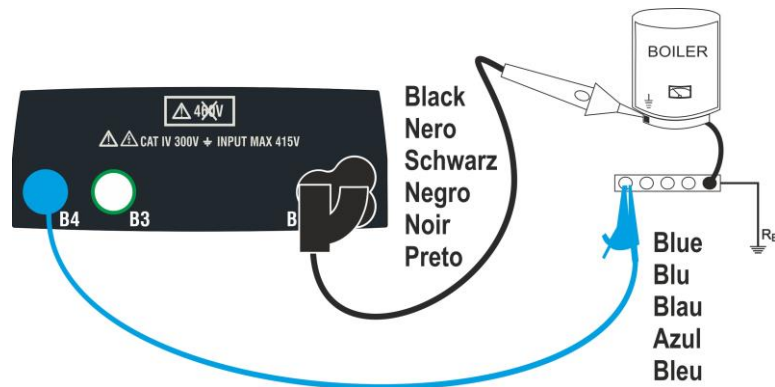

Fig. 11: La prueba de continuidad mediante punta remota

1. Pulse la tecla **MENU**, mueva el cursor hacia **RPE** en el menú principal mediante las teclas de flecha (**▲**, **▼**) y confirme con **ENTER**. Posteriormente el instrumento muestra una pantalla como la siguiente.

RPE	15/10 - 18:04	
R	=	--- Ω
I _{test}	=	--- mA
STD	2.00Ω	--- Ω
MODO	Lim	>φ<

2. Use las teclas **◀**, **▶** para seleccionar el parámetro a modificar, y las teclas **▲**, **▼** para modificar el valor del parámetro:
 - **MODO** → esta tecla virtual permite configurar el modo de prueba. Las siguientes opciones están disponibles: **STD**, **TMR**
 - **Lim** → esta tecla virtual permite la selección del límite máximo para considerar correcto el valor medido. Es posible incluir un límite incluido en el rango: **0.01Ω ÷ 9.99Ω** en pasos de 0.01Ω
 - **Time (modo TMR)** → esta tecla virtual permite configurar la duración de la medida en el rango: **3s ÷ 99s** en pasos de 3s
3. Inserte los conectores azul y negro de los cables individuales en las entradas correspondientes B4 y B1 del instrumento. Utilice los cocodrilos en los extremos libres de los cables. También es posible usar la punta remota insertando su conector multipolar en la entrada B1
4. Si la longitud del cable en dotación fuera insuficiente para la medida, debería extender el cable azul
5. Seleccione el modo **>φ<** para compensar la resistencia de los cables utilizados para la medida según las instrucciones detalladas en el 6.3.2

ATENCIÓN



Antes de conectar las puntas de prueba, asegúrese de que no haya tensión en los extremos del conductor en pruebas.

6. Conecte las puntas de prueba en los extremos del conductor en pruebas como se muestra en la Fig. 10 o Fig. 11

ATENCIÓN



Asegúrese, antes de cualquier prueba, que el valor de la compensación de la resistencia de los cables esté referido a los cables usados. En caso de duda, repita el procedimiento de calibración del cable como se detalla en el § 6.3.2

7. Pulse la tecla **GO/STOP** en el instrumento o la tecla **START** en la punta remota. El instrumento iniciará la medida

ATENCIÓN



Si el mensaje "**Midiendo...**" aparece en el visualizador, el instrumento está realizando la medida. Durante todo el procedimiento, no desconecte las puntas de prueba del instrumento del conductor en pruebas

8. Al final de la medida el instrumento muestra en el visualizador el mensaje "**OK**" en caso de resultado positivo (valor inferior al umbral mínimo configurado) o "**NO OK**" en caso de resultado negativo (valor superior al umbral máximo configurado)

RPE	15/10 – 18:04			
R	=	0.22 Ω		
I _{test}	=	212 mA		
OK				
STD	2.00Ω	0.21 Ω		
MODO	Lim	> φ<		

6.3.1. Modo TMR

1. Con las teclas flecha (**▲**, **▼**) seleccione la opción "TMR" en la sección "Modo". El instrumento muestra una pantalla como la siguiente, configure la duración de la medida en la sección "Hora" y siga los pasos del punto 2 al punto 6 del § 2

RPE	15/10 – 18:04			
R	=	- - - Ω		
I _{test}	=	- - - mA		
T	=	- - - s		
TMR	2.00Ω	12s	- - - Ω	
MODO	Lim	Hora	> φ<	

2. Pulse la tecla **GO/STOP** en el instrumento o la tecla **START** en la punta remota. El instrumento inicia una serie de medida continuas durante la duración configurada con una cuenta atrás marcada con indicación acústica corta cada 3 segundos y alternando los textos "**medida...**" y "**Por favor espere...**"

RPE	15/10 – 18:04			
R	=	0.23 Ω		
I _{test}	=	209 mA		
T	=	11 s		
Por favor espere...				
TMR	2.00Ω	12s	0.01 Ω	
MODO	Lim	Hora	> φ<	
RPE	15/10 – 18:04			

3. Al final de la duración configurada, el instrumento muestra

en el visualizador el valor máximo entre todos los valores parciales medidos y el mensaje "OK" en caso de resultado positivo (valor inferior al umbral mínimo configurado) o "NO OK" en caso de resultado negativo (valor superior al umbral máximo configurado)

R	=	0.54 Ω
I _{test}	=	209 mA
T	=	0 s
OK		
TMR	2.00 Ω	12s 0.01 Ω
MODO	Lim	Tiempo > ϕ <

4. Pulse la tecla **SAVE** para guardar el resultado de la prueba en la memoria del instrumento (ver el § 7.1) o la tecla **ESC/MENU** para salir de la pantalla sin guardar y volver a la pantalla principal de la medida

6.3.2. Modo > ϕ <

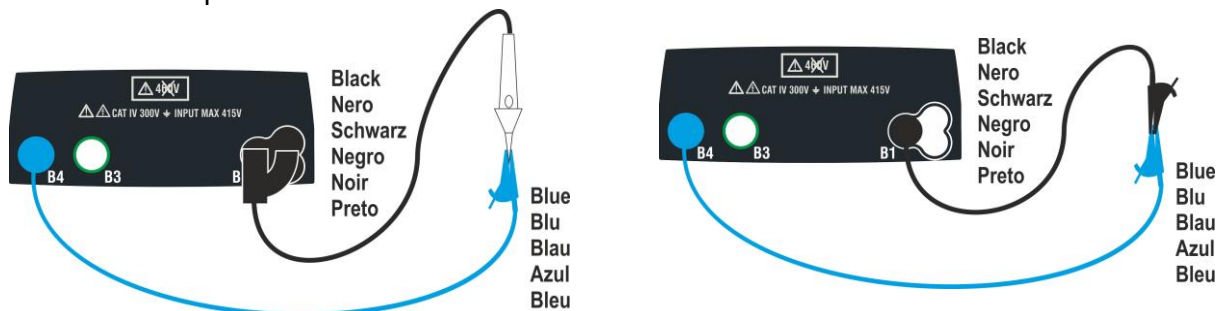

Fig. 12: Compensación de los cables y resistencia de la punta remota

1. Use las teclas ◀, ▶ para seleccionar el teclado virtual > ϕ <
2. Conecte los cocodrilos y/o puntas de prueba y/o punta remota al conductor en pruebas como se indica en la Fig. 12.
3. Pulse la tecla **GO/STOP** en el instrumento o la tecla **START** en la punta remota. El instrumento inicia el procedimiento de calibración de los cables inmediatamente seguido por la verificación del el valor compensado

ATENCIÓN



Si el mensaje "Midiendo..." aparece en el visualizador, el instrumento está realizando la medida. Si el mensaje "Verificando" aparece en el visualizador, el instrumento está verificando el valor calibrado. Durante todo el procedimiento, no desconecte las puntas de prueba del instrumento.

4. Una vez que se complete la calibración, en caso de que el valor detectado sea inferior a 5 Ω , el instrumento indica el resultado positivo de la prueba con una doble señal acústica y muestra una pantalla como la siguiente

RPE	15/10 - 18:04	■
R	=	- - - Ω
I _{test}	=	- - - mA
STD	2.00 Ω	0.01 Ω
MODO	Lim	> ϕ <

5. Para borrar el valor de compensación de la resistencia de los cables, es necesario realizar un procedimiento de calibración del cable con una resistencia superior a 5 Ω en las puntas de prueba (p. ej. con puntas abiertas).

6.3.3. Situaciones anómalas

1. En caso de que el valor detectado sea superior al límite configurado, el instrumento emite una señal acústica prolongada y muestra una pantalla como la siguiente

RPE	15/10 - 18:04		
R	=	4.54 Ω	
Itest	=	212 mA	
NO OK			
STD	2.00 Ω	0.01 Ω	
MODO	Lim		> ϕ <

2. Si el instrumento detecta una resistencia superior al límite emite una señal acústica prolongada y muestra una pantalla como la siguiente

RPE	15/10 - 18:04		
R	=	>1999 Ω	
Itest	=	- - - mA	
NO OK			
STD	2.00 Ω	0.01 Ω	
MODO	Lim		> ϕ <

3. Usando el modo > ϕ <, en caso de que el instrumento detecte un reinicio de la calibración (realizando la operación con las puntas abiertas), emite una señal prolongada y muestra una pantalla como la siguiente

RPE	15/10 - 18:04		
R	=	- - - Ω	
Itest	=	- - - mA	
Reset Calib			
STD	2.00 Ω	- - - Ω	
MODO	Lim		> ϕ <

4. Utilizando el modo > ϕ <, el instrumento detecta en las entradas una resistencia superior a 5 Ω emite una señal acústica prolongada, reinicia el valor compensado y muestra una pantalla como la siguiente

RPE	15/10 - 18:04		
R	=	- - - Ω	
Itest	=	- - - mA	
Calibrac. no OK			
STD	2.00 Ω	- - - Ω	
MODO	Lim		> ϕ <

5. Si el instrumento detecta en sus entradas una tensión superior a 3V no realiza la prueba, emite una señal acústica prolongada y muestra una pantalla como la siguiente

RPE	15/10 - 18:04		
R	=	- - - Ω	
Itest	=	- - - mA	
Vin > 3V			
STD	2.00 Ω	- - - Ω	
MODO	Lim		> ϕ <

6.4. LO Ω : CONTINUIDAD DE LOS CONDUCTORES DE PROTECCIÓN A 10A

Esta función permite medir la resistencia de los conductores de protección y equipotenciales con una corriente de prueba >10A mediante el accesorio opcional EQUITEST dedicado conectado al instrumento a través del cable C2050. El accesorio debe alimentarse directamente de la instalación en pruebas. **Para información detallada, por favor refiérase al manual de instrucciones del accesorio EQUITEST.**



ATENCIÓN

- El instrumento puede ser usado para medida en instalaciones con categoría de sobretensión CAT IV 300V con respecto a tierra y máx. 415V entre entradas
- Recomendamos sujetar el cocodrilo respetando el área de seguridad delimitada por la protección paramano (ver el § 4.2).
- Verifique que no hay tensión en los extremos del objeto en pruebas antes de realizar una prueba de continuidad.
Los resultados pueden ser influenciados por la presencia de circuitos auxiliares conectados en paralelo con el objeto en pruebas o por corrientes transitorias
- La prueba de continuidad se realiza inyectando una corriente superior a **10A** en caso de que la resistencia no exceda aprox. 0.7 Ω (incluyendo la resistencia de los cables de prueba). **El método de 4 hilos permite extender las puntas de prueba sin ninguna calibración preliminar**

1. Pulse la tecla **MENU**, mueva el cursor hacia **Lo Ω** en el menú principal mediante las teclas de flecha (**▲**, **▼**) y confirme con **ENTER**. Posteriormente el instrumento muestra una pantalla como la siguiente.

Lo Ω	15/10 – 18:04			
R	=	- - -	Ω	
Itest	=	- - -	A	
0.500 Ω			MAN	
Lim.	INFO	MODO		

2. Use las teclas **◀**, **▶** para seleccionar el parámetro a modificar, y las teclas **▲**, **▼** para modificar el valor del parámetro:
 - **Lim** → esta tecla virtual permite la selección del límite máximo para considerar correcto el valor medido. Es posible incluir un límite incluido en el rango: **0.003 Ω ÷ 0.500 Ω** en pasos de 0.001 Ω
 - **MODO** → esta tecla virtual permite configurar los modos de medida. Son posibles las siguientes opciones: **MAN** (la medida se activa manualmente mediante la tecla **GO/STOP**), **AUTO** (la medida se inicia automáticamente después de conectar el accesorio EQUITEST al cable bajo prueba sin presionar la tecla **GO/STOP**)

3. Conecte el accesorio EQUITEST a la alimentación (230/240V – 50/60Hz) y note que se enciende el LED verde. Conecte el accesorio al instrumento a través del cable **C2050**. Posteriormente se muestra el mensaje "Con." Indicando la detección correcta del instrumento

Lo Ω	15/10 – 18:04			
R	=	- - -	Ω	
Itest	=	- - -	A	
0.500 Ω		Con.	MAN	
Lim.	INFO	MODO		

4. Use las teclas ◀, ▶ para seleccionar la opción "INFO". La pantalla siguiente se muestra en el visualizador indicando la información relativa al accesorio EQUITEST

Lo Ω	15/10 – 18:04		
EQUITEST			
SN:	210600023		
FW:	1.00		
HW:	1.00		
FechCal:	30/11/21		
Status:	Conectado		
0.500 Ω	Con.	MAN	
Lim.	INFO	MODO	

5. Conecte los cocodrilos al conductor en pruebas (para más detalles, consulte el manual d'instrucciones del accesorio EQUITEST).

6. Pulse la tecla **GO/STOP**. El instrumento iniciará la medida (en caso de selección de modo MAN) o realizar una medida automática (en caso de selección de modo AUTO). Al final de la medida el instrumento muestra en el visualizador el mensaje "OK" en caso de resultado positivo (valor inferior al umbral mínimo configurado) o "NO OK" en caso de resultado negativo (valor superior al umbral máximo configurado)

Lo Ω	15/10 – 18:04		
R	=	0.328 Ω	
Itest	=	14.76 A	
OK			
0.500 Ω	Con.	MAN	
Lim.	INFO	MODO	

7. Pulse la tecla **SAVE** para guardar el resultado de la prueba en la memoria del instrumento (ver el § 7.1) o la tecla **ESC/MENU** para salir de la pantalla sin guardar y volver a la pantalla principal de la medida

6.4.1. Situaciones anómalas

1. Si el instrumento detecta en sus entradas una tensión superior a 3V no realiza la prueba, emite una señal acústica prolongada y muestra una pantalla como la siguiente

Lo Ω		15/10 – 18:04		
R	=	- - - Ω		
Itest	=	- - - A		
Vin > 3V				
0.500 Ω	Con.	MAN		
Lim.	INFO	MODO		

2. Si el instrumento no detecta el accesorio EQUITEST muestra una pantalla como la siguiente. Verifique las conexiones con el accesorio

Lo Ω		15/10 – 18:04		
R	=	- - - Ω		
Itest	=	- - - A		
Accesorio no detectado				
0.500 Ω	Con.			
Lim.	INFO			

3. El instrumento muestra en el visualizador el mensaje "**NO OK**" en caso de resultado positivo (valor inferior al umbral mínimo configurado) pero con corriente de prueba inferior a 10A como se indica en la pantalla como la siguiente

Lo Ω		15/10 – 18:04		
R	=	0.119 Ω		
Itest	=	8.05 A		
NO OK				
0.500 Ω	Con.	MAN		
Lim.	INFO	MODO		

6.5. MΩ: MEDIDA DE RESISTENCIA DE AISLAMIENTO

Esta función se realiza en conformidad con los estándares IEC/EN61557-2, BS7671 ediciones 17ª/18ª y permite medir la resistencia de aislamiento entre los conductores activos y entre cada conductor activo y tierra. Los siguientes modos están disponibles:

- **MAN** la prueba puede ser realizada entre los conductores L-N, L-PE o N-PE y tiene una duración fija de 3s. cuando se pulsa la tecla **GO/STOP** en el instrumento (o **START** en la punta remota). Modo recomendado
- **TMR** la prueba se realiza entre los conductores L-PE y tiene una duración programable en el rango **3s ÷ 999s** en pasos de 1s al pulsar la tecla **GO/STOP** en el instrumento (o **START** de la punta remota). Es posible realizar la prueba **DAR** (Dielectric Absorbtion Ratio) por una duración >60s y **PI** (Polarization Index) por una duración > 600s (10min) (ver § 12.2.1 y § 12.2.2)
- **AUTO** el instrumento realiza una secuencia automática de prueba entre los conductores L-N, L-PE y N-PE cuando pulsa la tecla **GO/STOP** en el instrumento (o **START** en la punta remota)

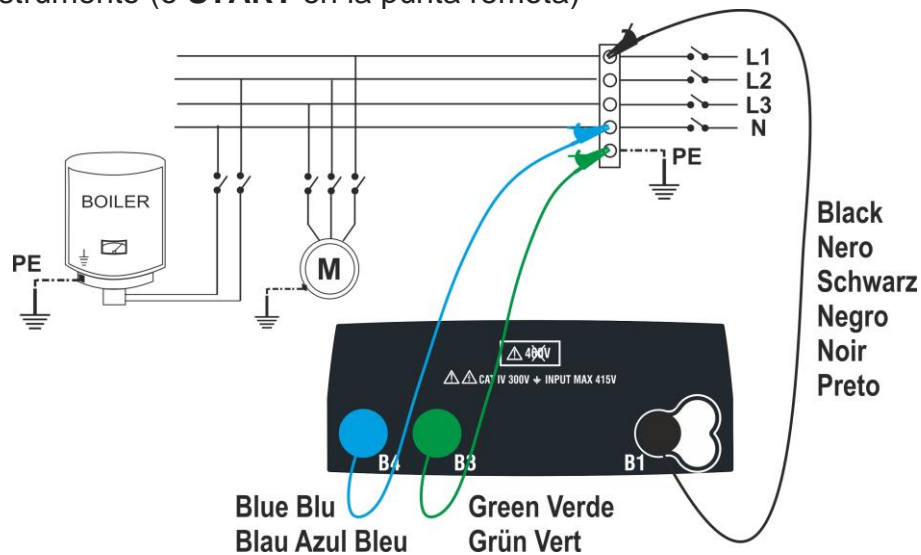

Fig. 13: Prueba de aislamiento entre L-N-PE mediante cables (modos MAN y AUTO)

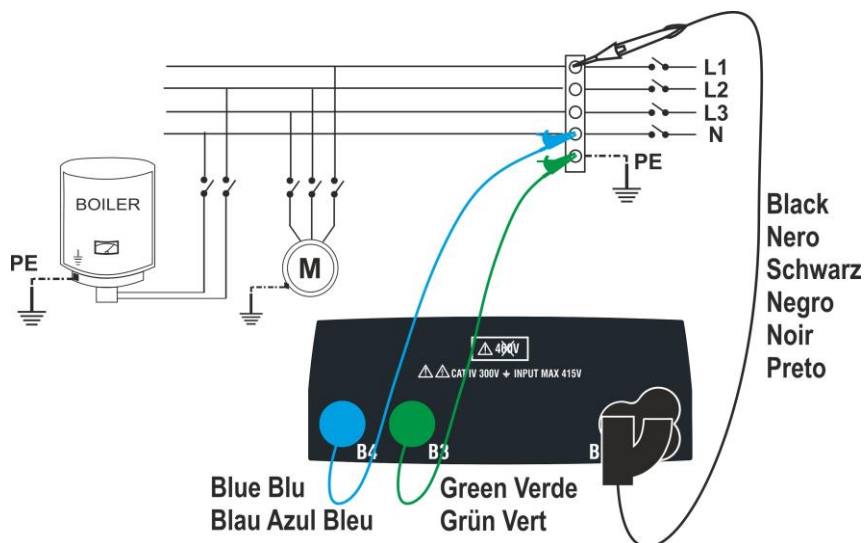

Fig. 14: Aislamiento entre L-N-PE con cables y punta remota (MAN y AUTO)

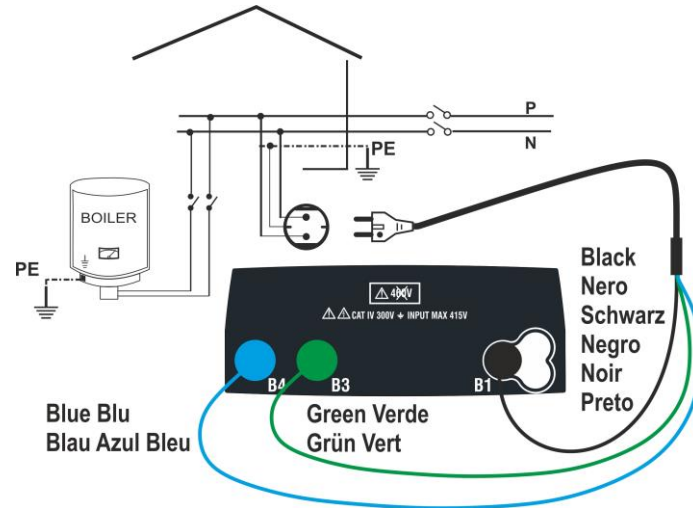

Fig. 15: Aislamiento entre L-N-PE mediante toma Schuko (MAN y AUTO)

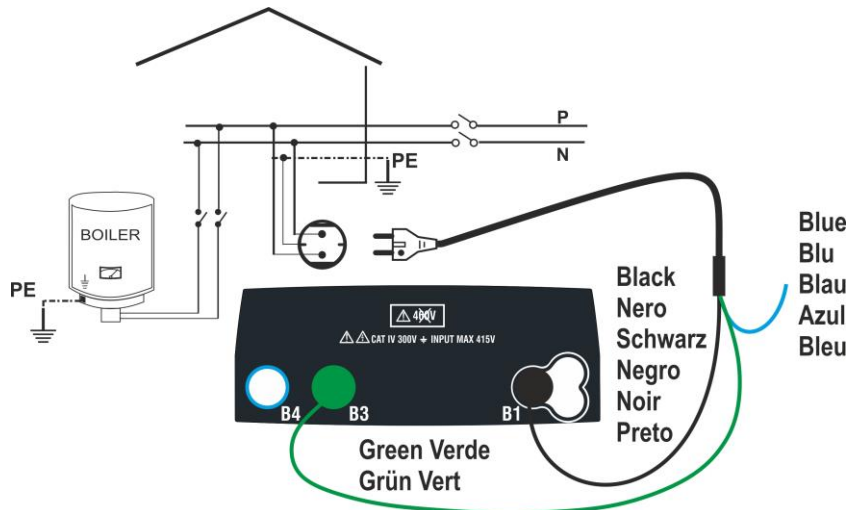

Fig. 16: Aislamiento entre L-PE mediante toma Schuko (modo TMR)

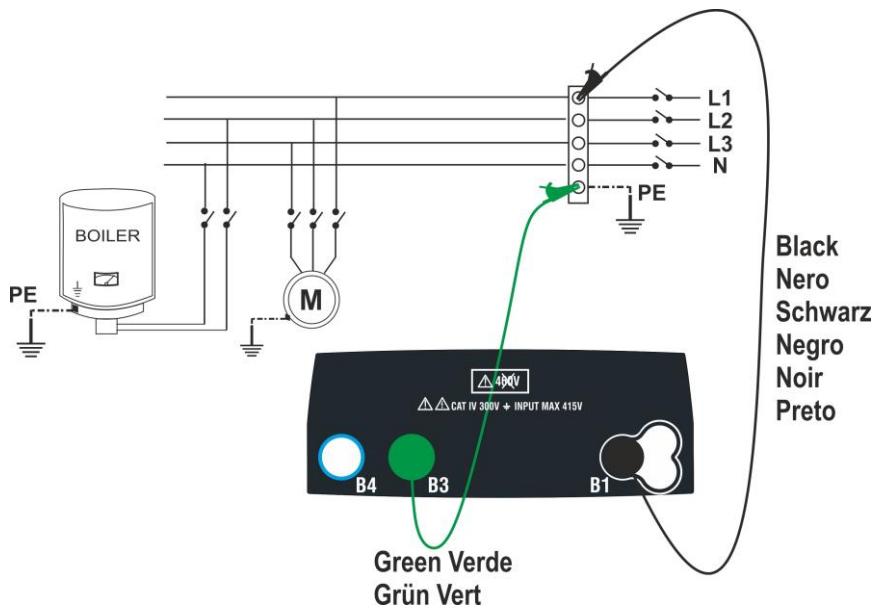

Fig. 17: Aislamiento entre L-PE mediante cables (modo TMR)

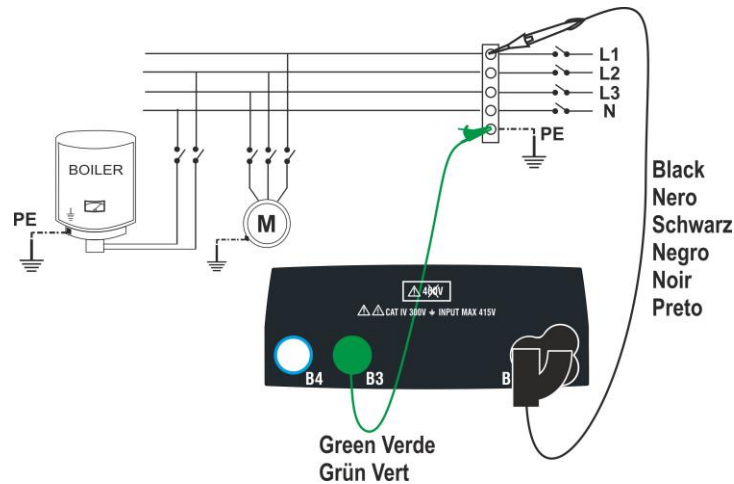

Fig. 18: Aislamiento entre L-PE mediante cables y punta remota (modo TMR))

1. Pulse la tecla **MENU**, mueva el cursor hacia **MΩ** en el menú principal mediante las teclas de flecha (**▲**, **▼**) y confirme con **ENTER**. Posteriormente el instrumento muestra una pantalla como la siguiente

M.Ω	15/10 – 18:04		
R	=	- - -	M.Ω
Vt	=	- - -	V
T	=	- - -	s
MAN	500V	1.00MΩ	L-PE
MODO	Vtest	Lim.	FUNC

2. Use las teclas **◀**, **▶** para seleccionar el parámetro a modificar, y las teclas **▲**, **▼** para modificar el valor del parámetro:
 - **MODO** → Esta tecla permite configurar el modo de prueba. Las siguientes opciones están disponibles: **MAN, TMR, AUTO**
 - **Vtest** → Esta tecla permite seleccionar la tensión CC de prueba generada durante la medida. Los siguientes valores están disponibles: **50V, 100V, 250V, 500V, 1000V**
 - **Lim** → Esta tecla permite la selección del umbral límite mínimo para considerar la medida correcta. Los siguientes valores están disponibles: **0.05MΩ, 0.10MΩ, 0.23MΩ, 0.25MΩ, 0.50MΩ, 1.00MΩ, 100MΩ**
 - **FUNC** → Esta tecla permite configurar el tipo de conexión L-N, L-PE o N-PE en modo MAN
 - **Hora** → solo en modo TMR, esta tecla virtual permite configurar la duración de la prueba en el rango: **3s ÷ 999s**
3. Sugerimos configurar el valor de la tensión inyectada en la medida y el límite mínimo para considerar la medida como correcta según las prescripciones del estándar de referencia (ver el § 12.2)
4. Inserte los conectores verde y negro de los cables individuales en las entradas correspondientes B1, B3, B4 (modos MAN y AUTO) o B1, B3 (modo TMR) del instrumento. Conecte el cocodrilo en los extremos libres de los cables. También es posible usar la punta remota insertando su conector multipolar en la entrada B1. Si la longitud de los cables suministrados fuera insuficiente para la medida a realizar, extienda el cable verde

ATENCIÓN



- Desconecte cualquier cable utilizado en la medida
- Antes de conectar las puntas de prueba, asegúrese de que no haya tensión en los extremos de los conductores en pruebas

5. Conecte las puntas de prueba en los extremos de los conductores en pruebas como las Fig. 13, Fig. 14, Fig. 15, Fig. 16, Fig. 17, o la Fig. 18
6. Pulse la tecla **GO/STOP** en el instrumento o la tecla **START** en la punta remota. El instrumento iniciará la medida

ATENCIÓN



Si el mensaje "**Midiendo...**" aparece en el visualizador, el instrumento está realizando la medida. Durante todo el procedimiento, no desconecte las puntas de prueba del instrumento de los conductores en pruebas, ya que el circuito en pruebas podría quedarse cargado con una tensión peligrosa debido a capacitancias parásitas del sistema

7. Independientemente del modo de operación seleccionado, el instrumento, al final de cada prueba, aplica una resistencia en las puntas de prueba para descargar el circuito

8. Al final de la medida (duración fija de 3s) el instrumento muestra en el visualizador el mensaje "**OK**" en caso de resultado positivo (valor superior al umbral mínimo configurado) o "**NO OK**" en caso de resultado negativo (valor inferior al umbral mínimo configurado). La indicación "**>999MΩ**" indica el fuera de escala del instrumento el que, habitualmente, parece ser el mejor resultado posible

MΩ	15/10 – 18:04	
R	> 999 MΩ	
Vt	= 512 V	
T	= 3 s	
OK		
MAN	500V	1.00MΩ L-PE
MODO	Vtest	Lim. FUNC

9. Pulse la tecla **SAVE** para guardar el resultado de la prueba en la memoria del instrumento (ver el § 7.1) o la tecla **ESC/MENU** para salir de la pantalla sin guardar y volver a la pantalla principal de la medida

6.5.1. Modo TMR

- Con las teclas flecha (\blacktriangle , \blacktriangledown) seleccione la opción "TMR" en la sección "Modo". El instrumento muestra una pantalla como la siguiente. Configure la duración de la medida en la sección "Hora" y siga los pasos del punto 2 al punto 5 del § 6.5

MΩ	15/10 – 18:04		
R	=	- - -	MΩ
Vt = - - - V		T = - - - s	
PI = - - -		DAR = - - -	
TMR	500V	1.00MΩ	10s
MODO	Vtest	Lim.	Hora

- Pulse la tecla **GO/STOP** en el instrumento o la tecla **START** en la punta remota. El instrumento inicia la medida durante la entera duración configurada mostrando el mensaje "Midiendo...". El instrumento muestra el mensaje "OK" en el visualizador en caso de resultado positivo (valor superior al umbral mínimo configurado) o "NO OK" en caso de resultado negativo (valor inferior al límite mínimo configurado)

MΩ	15/10 – 18:04		
R	=	1 0 2	MΩ
Vt = 523V		T = 10 s	
PI = - - -		DAR = - - -	
OK			
TMR	500V	1.00MΩ	10s
MODO	Vtest	Lim.	Hora

- Con una duración de la medida $\geq 60s$ el instrumento muestra la indicación del parámetro DAR (Dielectric Absorbtion Ratio) como se muestra en la pantalla siguiente

MΩ	15/10 – 18:04		
R	=	1 0 2	MΩ
Vt = 523V		T = 60 s	
PI = - - -		DAR = 1.03	
OK			
TMR	500V	1.00MΩ	60s
MODO	Vtest	Lim.	Hora

- Con una duración de la medida $\geq 600s$ el instrumento muestra la indicación del parámetro DAR (Dielectric Absorbtion Ratio) y del parámetro PI (Polarization Index) como se muestra en la pantalla siguiente

MΩ	15/10 – 18:04		
R	=	1 0 2	MΩ
Vt = 523V		T = 600 s	
PI = 1.00		DAR = 1.03	
OK			
TMR	500V	1.00MΩ	600s
MODO	Vtest	Lim.	Hora

6.5.2. Modo AUTO

- Con las teclas flecha (**▲**, **▼**) seleccione la opción "AUTO" en la sección "Modo". El instrumento muestra una pantalla como la siguiente. Configure la duración de la medida en la sección "Time" y siga los pasos del punto 2 al punto 5 del § 6.5

El instrumento realiza la prueba de aislamiento entre: L-N, L-PE y N-PE. Debido a que algunas cargas podrían estar aún conectadas entre L-N, el instrumento realiza una prueba preliminar usando 50V como tensión de prueba. Si la RL-N es superior a 50kΩ se realiza una nueva prueba de aislamiento entre L-N usando el valor Vtest. Finalmente el instrumento realiza la prueba de aislamiento L-PE y N-PE

MΩ	15/10 – 18:04		
RL-N	= --- MΩ	Vt = --- V	
RL-PE	= --- MΩ	Vt = --- V	
RN-PE	= --- MΩ	Vt = --- V	
AUTO	500V	1.00MΩ	
MODO	Vtest	Lim.	

- Pulse la tecla **GO/STOP** en el instrumento o la tecla **START** en la punta remota. El instrumento inicia la medida secuencial automática de la resistencia de aislamiento entre L-N, L-PE y N-PE respectivamente mostrando el mensaje "**Midiendo...**". El instrumento muestra el mensaje "**OK**" en el visualizador en caso de resultado positivo de cada prueba (valor superior al umbral mínimo configurado) o "**NO OK**" en caso de resultado negativo de al menos una prueba (valor inferior a el umbral configurado límite mínimo)

MΩ	15/10 – 18:04		
RL-N	> 999 MΩ	Vt = 523 V	
RL-PE	= 250 MΩ	Vt = 525 V	
RN-PE	> 999 MΩ	Vt = 524 V	
OK			
AUTO	500V	1.00MΩ	
MODO	Vtest	Lim.	

- Pulse la tecla **SAVE** para guardar el resultado de la prueba en la memoria del instrumento (ver el § 7.1) o la tecla **ESC/MENU** para salir de la pantalla sin guardar y volver a la pantalla principal de la medida

6.5.3. Situaciones anómalas

1. Si el instrumento no puede generar la tensión nominal, emite una señal acústica prolongada para indicar el resultado negativo de la prueba y muestra una pantalla como la siguiente

MΩ	15/10 – 18:04		
R	=	0.01 MΩ	
Vt	=	0 V	
T	=	3 s	
NO OK			
MAN	500V	1.00MΩ	L-PE
MODO	Vtest	Lim.	FUNC

2. Al final de la prueba, si el valor de la resistencia medida es inferior al límite configurado, el instrumento emite una señal acústica prolongada para indicar el resultado negativo de la prueba y muestra una pantalla como la siguiente

MΩ	15/10 – 18:04		
R	=	0.29 MΩ	
Vt	=	534 V	
T	=	3 s	
NO OK			
MAN	500V	1.00MΩ	L-PE
MODO	Vtest	Lim.	FUNC

3. En modo AUTO si la medida de aislamiento L-N es $<50k\Omega = 0.05M\Omega$, todas las pruebas se completan o si se pulsa la tecla **STOP**, si $RL-PE$ y $RN-PE > Lim$ y $Vt > Vnom$ el instrumento muestra la pantalla como la siguiente. Desconecte las cargas y continúe la prueba

MΩ	15/10 – 18:04		
RL-N	=	0.01MΩ	Vt = 15 V
RL-PE	>	999 MΩ	Vt = 525 V
RN-PE	>	999 MΩ	Vt = 524 V
NO OK – Chequear cargas			
AUTO	500V	1.00MΩ	
MODO	Vtest	Lim.	

4. Al final de la prueba, si el valor de la prueba tensión es inferior al valor nominal, el instrumento muestra una pantalla como la siguiente

MΩ	15/10 – 18:04		
R	=	0.12 MΩ	
Vt	=	485 V	
T	=	3 s	
Vtest incorrecto			
MAN	500V	1.00MΩ	L-PE
MODO	Vtest	Lim.	FUNC

5. Si el instrumento detecta en sus entradas una tensión **superior a 30V** no realiza la prueba, emite una señal acústica prolongada y muestra una pantalla como la siguiente

MΩ	15/10 – 18:04			
R	=	- - -	MΩ	
Vt	=	- - -	V	
T	=	- - -	s	
Vin >30V				
MAN	500V	1.00MΩ	L-PE	
MODO	Vtest	Lim.	FUNC	

6.6. RCD: PRUEBAS EN INTERRUPTORES DIFERENCIALES

Esta función se realiza de acuerdo con el estándar IEC/EN61557-6, BS7671 ediciones 17ª/18ª y permite medir el tiempo de disparo y corriente de diferenciales de tipo A/F (\sim/\sim), AC (\sim), B/B+ ($\sim/\sim+$) DD y CCID (\sim, \sim) Generales (G) y Selectivos (S).

ATENCIÓN





El instrumento realiza la prueba de tensión en PE comparando la tensión en la entrada B4 y el potencial de tierra inducido en el lado del instrumento mediante la mano del usuario, por lo tanto para verificar la tensión en PE, **es obligatorio sujetar la carcasa del instrumento del lado derecho o izquierdo**

ATENCIÓN



- Algunas combinaciones de parámetros de prueba pueden no estar disponibles de acuerdo con la especificación técnica del instrumento y las tablas RCD (ver el § 10.1 – **las celdas vacías de las tablas RCD significa que no hay situaciones disponibles**)
- **La opción RCD-DD no está incluida en la función de secuencia AUTO**

Los siguientes modos están disponibles:

- **AUTO** el instrumento realiza la medida del tiempo de disparo automáticamente con una corriente de fuga igual a la mitad, a una o a cinco veces el valor de la corriente nominal configurada y con una corriente de fuga en fase con la semionda positiva (\uparrow) y negativa (\downarrow) de la tensión de red. Modo recomendado
- **AUTO**  el instrumento realiza la medida del tiempo de disparo automáticamente con una corriente de fuga igual a la mitad, a una o a cinco veces el valor de la corriente nominal configurada y con una corriente de fuga en fase con la semionda positiva (\uparrow) y negativa (\downarrow) de la tensión de red y también la medida de la corriente real de disparo
- **x1/2** el instrumento realiza la medida del tiempo de disparo automáticamente con una corriente de fuga igual a la mitad del valor de la corriente nominal configurada y con una corriente de fuga en fase con la semionda positiva (\uparrow) y negativa (\downarrow) de la tensión de red
- **x1** el instrumento realiza la medida del tiempo de disparo automáticamente con una corriente de fuga igual al valor de la corriente nominal configurada y con una corriente de fuga en fase con la semionda positiva (\uparrow) y negativa (\downarrow) de la tensión de red
- **x5** el instrumento realiza la medida del tiempo de disparo automáticamente con una corriente de fuga igual a cinco veces el valor de la corriente nominal configurada y con una corriente de fuga en fase con la semionda positiva (\uparrow) y negativa (\downarrow) de la tensión de red
-  el instrumento realiza la medida con una corriente de fuga creciente. Esta prueba puede ser realizada para determinar la corriente de disparo real del RCD con semionda positiva (\uparrow) y negativa (\downarrow) de la tensión de red

ATENCIÓN



Verificar la causa del disparo del RCD. **Por lo tanto, verifique que no haya usuarios o cargas conectadas aguas abajo del RCD en pruebas que podrían dañarse por una parada del sistema.**

Si fuera posible, desconecte todas las cargas aguas abajo del RCD ya que podrían producir corrientes de fuga además de las producidas por el instrumento, invalidando los resultados de la prueba.

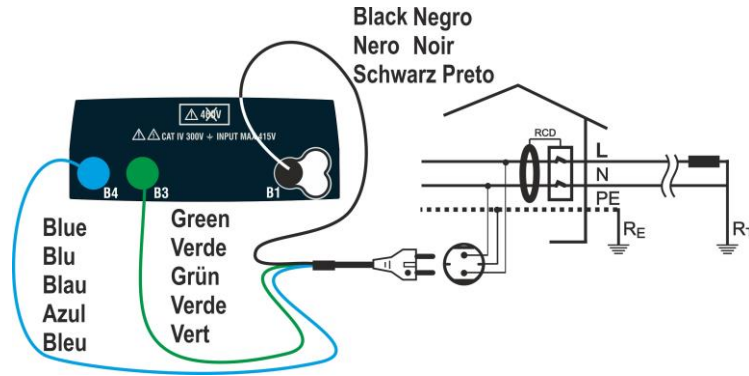

Fig. 19: Conexión para sistema Monofásico L-N-PE mediante toma Schuko

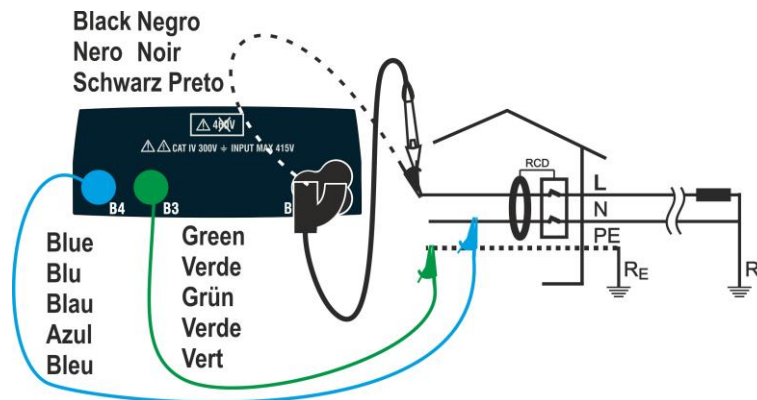

Fig. 20: Conexión para sistema Monofásico L-N-PE con cable y punta remota

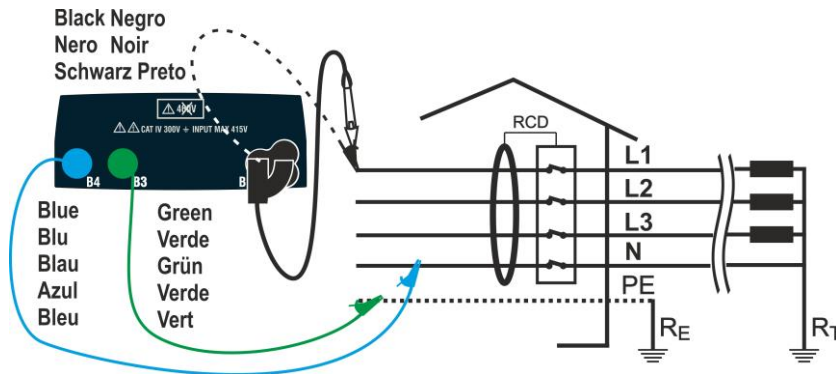

Fig. 21: Conexión para sistema Trifásico L1,L2,L3,N mediante cables y punta remota

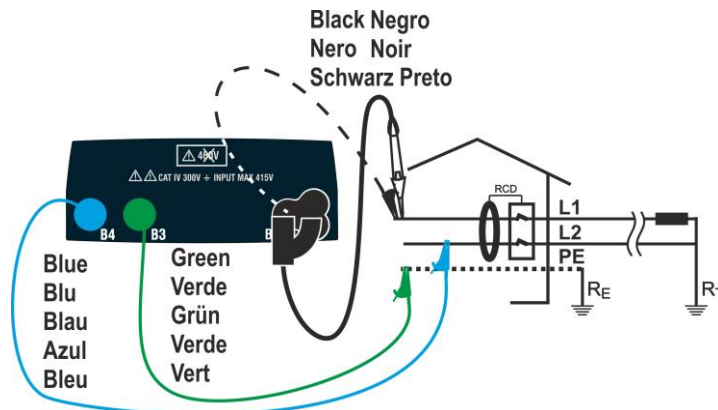

Fig. 22: Conexión para sistema Bifásicos L1-L2-PE mediante cables y punta remota

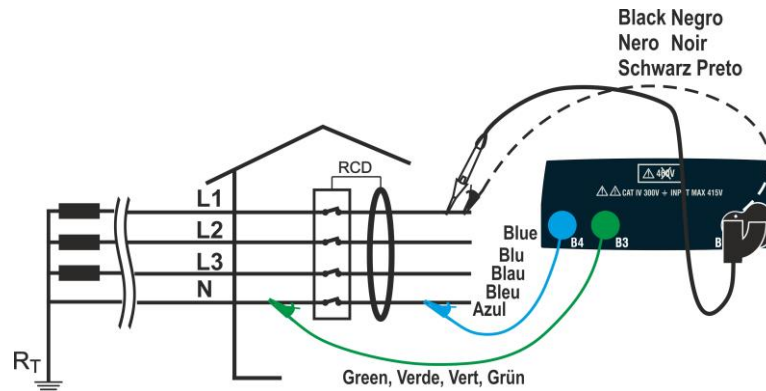

Fig. 23: Conexión para sistema Trifásico L1,L2,L3,N (sin PE) con cables y punta remota

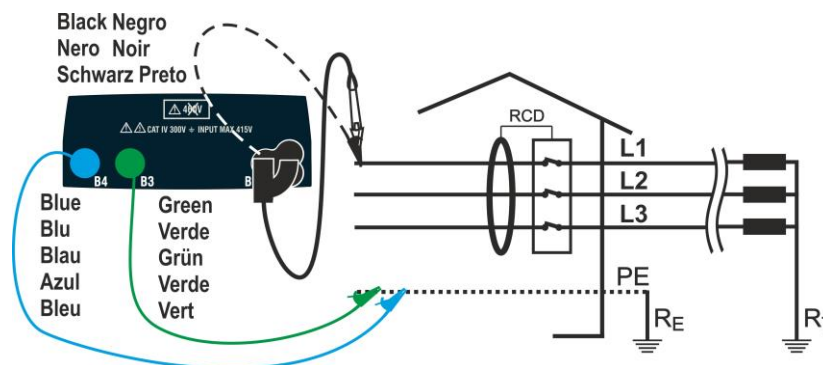

Fig. 24: Conexión a sistema Trifásico L1,L2,L3 (sin N) con cables y punta remota

1. Pulse la tecla **MENU**, mueva el cursor hacia **RCD** en el menú principal mediante las teclas de flecha (**▲**, **▼**) y confirme con **ENTER**. Posteriormente el instrumento muestra una pantalla como la siguiente **en caso de selección de sistema eléctrico Monofásico L-N-PE (ver § 5.1.3)**. Para sistemas Bifásicos L-L-PE los voltajes indicados cambian en VL1-PE y VL1-L2. Seleccione el país de referencia (ver el § 5.1.2), las opciones “TN, TN o IT”, “25 o 50V”, “50Hz o 60Hz” y la tensión de referencia en la configuración general del instrumento (ver el § 5.1.3).

RCD	15/10 – 18:04	
TT		
T	= --- ms	
Ut	= --- V	
FREQ.	= 0.00Hz	
VL-PE	= 0V	VL-N=0V
X1	30mA	~↑
MODO	IΔn	Tipo
		Ut

2. Use las teclas **◀**, **▶** para seleccionar el parámetro a modificar, y las teclas **▲**, **▼** para modificar el valor del parámetro:
 - **MODO** → La tecla virtual permite configurar el modo de medida del instrumento, que puede ser: **AUTO**, **x^{1/2}**, **x1**, **x5**, **■**
 - **IΔn** → La tecla virtual permite configurar el valor nominal de la corriente de disparo RCD, que puede ser: **5mA**, **6mA**, **10mA**, **20mA**, **30mA**, **100mA**, **300mA**, **500mA**, **650mA**, **1000mA**
 - **Tipo** → La tecla virtual permite la selección del tipo de RCD, que puede ser: **A/F** (**~**/**~** - General), **A/F** (**~**/**~**S - Selectivo), **AC** (**~** - General), **AC** (**~**S - Selectivo), **B/B+** (**==**/**==**), **DD** y **CCID** **~**, **CCID** **==** (país USA) con polaridad positiva (**↑**) o negativa (**↓**)
 - **Ut** → La tecla virtual permite configurar la posible visualización de la tensión de contacto valor al final de la medida. Opciones: **Ut** o **NoUt**

3. Inserte los conectores verde, azul y negro del cable Schuko de tres pines en las entradas correspondientes B3, B4 y B1 del instrumento. Como alternativa, use los cables y los cocodrilos en los extremos libres de los cables. También es posible usar la punta remota insertando su conector multipolar en la entrada B1. Conecte la toma Schuko, los cocodrilos o la punta remota a la toma eléctrica según Fig. 19, Fig. 20, Fig. 21, Fig. 22, Fig. 23, Fig. 24
4. Note los valores correctos de tensión entre L-N y L-PE como se muestra en la pantalla siguiente

RCD	15/10 – 18:04		
TT			
T	= ---	ms	
Ut	= ---	V	
FREQ. = 50.00Hz			
VL-PE=232V		VL-N=231V	
X1	30mA		
MODO	IΔn	Tipo	Ut

6.6.1. Modo AUTO

5. Pulse la tecla **GO/STOP** en el instrumento, la tecla **START** en la punta remota o la función AutoStart (ver el § 5.1.5). El instrumento iniciará la medida

RCD	15/10 – 18:04		
TT			
	0° 180°		
X1	38ms	---	ms
X5	---	---	ms
X½	---	---	ms
FREQ=50.00Hz Ut=---V			
VL-N=232V		VL-PE=231V	
Midiendo...			
AUTO	30mA		
MODO	IΔn	Tipo	Ut



ATENCIÓN

Si el mensaje **"Midiendo..."** aparece en el visualizador, el instrumento está realizando la medida. Durante todo el procedimiento, no desconecte las puntas de prueba del instrumento de la instalación.

6. El modo **AUTO** prevé la ejecución automática de 6 medida en secuencia:
- IdN x 1 con fase 0° (el RCD debe actuar, rearme el interruptor, se muestra el mensaje "rearme RCD")
 - IdN x 1 con fase 180° (el RCD debe actuar, rearme el interruptor, se muestra el mensaje "rearme RCD")
 - IdN x 5 con fase 0° (el RCD debe actuar, rearme el interruptor, se muestra el mensaje "rearme RCD")
 - IdN x 5 con fase 180° (el RCD debe actuar, rearme el interruptor, se muestra el mensaje "rearme RCD")
 - IdN x½ con fase 0° (el RCD no debe actuar)
 - IdN x½ con 180° (el RCD no debe actuar, termina la prueba)

RCD	15/10 – 18:04		
TT			
	0° 180°		
X1	38ms	---	ms
X5	---	---	ms
X½	---	---	ms
FREQ=50.00Hz Ut=---V			
VL-N=232V		VL-PE=231V	
Rearmar RCD			
AUTO	30mA		
MODO	IΔn	Tipo	Ut

7. En caso de resultados positivos (todos los tiempos de disparo son conformes a lo indicado en el 12.4) de todas las pruebas realizadas secuencialmente se muestra el mensaje "OK" y se muestra la pantalla siguiente.

RCD	15/10 - 18:04			
TN	0° 180°			
X1	38ms	35ms		
X5	22ms	27ms		
X½	>999ms	>999ms		
FREQ=50.00Hz Ut=0.0V				
VL-N=232V VL-PE=231V				
OK				
AUTO	30mA			
MODO	IΔn	Tipo	Ut	

8. Pulse la tecla **SAVE** para guardar el resultado de la prueba en la memoria del instrumento (ver el § 7.1) o la tecla **ESC/MENU** para salir de la pantalla sin guardar y volver a la pantalla principal de la medida

6.6.2. Modo AUTO

5. Pulse la tecla **GO/STOP** en el instrumento, la tecla **START** en la punta remota o la función AutoStart (ver el § 5.1.5). El instrumento iniciará la medida

RCD	15/10 - 18:04			
TT	0°	180°		
	---	mA	---	mA
X1	---	ms	---	ms
X5	---	ms	---	ms
X½	---	ms	---	ms
FREQ.=50.0Hz Ut = - - - V				
VL-PE= 231V VL-N = 232V				
Mediendo...				
AUTO	30mA			
MODO	IΔn	Tipo	Ut	



ATENCIÓN

Si el mensaje "Mediendo..." aparece en el visualizador, el instrumento está realizando la medida. Durante todo el procedimiento, no desconecte las puntas de prueba del instrumento de la instalación.

6. El modo **AUTO** prevé la ejecución en secuencia automática de:

- (Rampa) con fase 0° (el RCD debe actuar, rearme el interruptor, se muestra el mensaje "rearme RCD")
- (Rampa) con fase 180° (el RCD debe actuar, rearme el interruptor, se muestra el mensaje "rearme RCD")
- IdN x 1 con fase 0° (el RCD debe actuar, rearme el interruptor, se muestra el mensaje "rearme RCD")
- IdN x 1 con fase 180° (el RCD debe actuar, rearme el interruptor, se muestra el mensaje "rearme RCD")
- IdN x 5 con fase 0° (el RCD debe actuar, rearme el interruptor, se muestra el mensaje "rearme RCD")
- IdN x 5 con fase 180° (el RCD debe actuar, rearme el interruptor, se muestra el mensaje "rearme RCD")
- IdN x½ con fase 0° (el RCD no debe actuar)
- IdN x½ con 180° (el RCD no debe actuar, la prueba finaliza)

RCD	15/10 - 18:04			
TT	0°	180°		
	23	mA	---	mA
X1	---	ms	---	ms
X5	---	ms	---	ms
X½	---	ms	---	ms
FREQ.=50.0Hz Ut = - - - V				
VL-PE= 231V VL-N = 232V				
Resume RCD.				
AUTO	30mA			
MODO	IΔn	Tipo	Ut	

7. En caso de resultados positivos (todos los tiempos de disparo son conformes a lo indicado en el 12.4) de todas las pruebas realizadas secuencialmente se muestra el mensaje “OK” y se muestra la pantalla siguiente

RCD	15/10 – 18:04			
TT	0°	180°		
	23	mA	23	mA
X1	23	ms	23	ms
X5	15	ms	15	ms
X½	>999	ms	>999	ms
FREQ.=50.0Hz		Ut = 1 V		
VL-PE= 231V		VL-N = 232V		
OK.				
AUTO	30mA			
MODO	IΔn	Tipo	Ut	

8. Pulse la tecla **SAVE** para guardar el resultado de la prueba en la memoria del instrumento (ver el § 7.1) o la tecla **ESC/MENU** para salir de la pantalla sin guardar y volver a la pantalla principal de la medida

6.6.3. Modos x½, x1, x5

5. Pulse la tecla **GO/STOP** en el instrumento, la tecla **START** en la punta remota o la función AutoStart (ver el § 5.1.5). El instrumento iniciará la medida

RCD	15/10 – 18:04			
TT				
T	=	---	ms	
Ut	=	---	V	
FREQ. = 0.00Hz				
VL-PE=0V		VL-N=0V		
Mediando...				
X1	30mA			
MODO	IΔn	Tipo	Ut	



ATENCIÓN

Si el mensaje “**Mediando...**” aparece en el visualizador, el instrumento está realizando la medida. Durante todo el procedimiento, no desconecte las puntas de prueba del instrumento de la instalación.

6. Cuando el RCD dispara y secciona el circuito, si el tiempo de disparo está dentro de los límites reportados en el 12.4, el instrumento emite una doble señal acústica, se muestra el mensaje “OK” y se muestra la pantalla siguiente

RCD	15/10 – 18:04			
TT				
T	=	38	ms	
Ut	=	1	V	
FREQ. = 50.00Hz				
VL-PE=231V		VL-N=234V		
OK				
X1	30mA			
MODO	IΔn	Tipo	Ut	

7. Pulse la tecla **SAVE** para guardar el resultado de la prueba en la memoria del instrumento (ver el § 7.1) o la tecla **ESC/MENU** para salir de la pantalla sin guardar y volver a la pantalla principal de la medida

6.6.4. Modo

El modo estándar define los tiempos de disparo para los RCDs a la corriente nominal. El modo se usa para detectar el tiempo de disparo a la corriente de disparo (que podría ser inferior a la tensión nominal).

5. Pulse la tecla **GO/STOP** en el instrumento, la tecla **START** en la punta remota o la función AutoStart (ver el § 5.1.5). El instrumento iniciará la medida

RCD	15/10 – 18:04		
TT	I = --- mA		
	T = --- ms	Ut = --- V	
FREQ. = 50.00Hz			
VL-PE=231V VL-N=234V			
Midiendo...			
	30mA		
MODO	IΔn	Tipo	Ut



ATENCIÓN

Si el mensaje “**Midiendo...**” aparece en el visualizador, el instrumento está realizando la medida. Durante todo el procedimiento, no desconecte las puntas de prueba del instrumento de la instalación.

6. De acuerdo con la normativa EN61008, la prueba para RCDs selectivos requiere un intervalo de 60 segundos entre las pruebas. **El modo no está por lo tanto disponible para RCDs selectivos, tanto de tipo A y como de tipo AC.**

7. Cuando el RCD dispara y secciona el circuito, si la corriente y el tiempo de disparo están dentro de los límites reportados en el 12.4, el instrumento emite una doble señal acústica, se muestra el mensaje “**OK**” y se muestra la pantalla siguiente

RCD	15/10 – 18:04		
TT	I = 24 mA		
	T = 38 ms	Ut = 1 V	
FREQ. = 50.00Hz			
VL-PE=231V VL-N=234V			
OK			
	30mA		
MODO	IΔn	Tipo	Ut

8. Pulse la tecla **SAVE** para guardar el resultado de la prueba en la memoria del instrumento (ver el § 7.1) o la tecla **ESC/MENU** para salir de la pantalla sin guardar y volver a la pantalla principal de la medida

6.6.5. Modo DD

El estándar IEC62955 define el tiempo y la corriente de intervención para **RCD-DD (Detecting Devices)** a la corriente nominal de **6mA**. En este modo, solo están disponibles las opciones x1 y .

5. Pulse la tecla **GO/STOP** en el instrumento, la tecla **START** en la punta remota o la función AutoStart (ver el § 5.1.5). El instrumento iniciará la medida

RCD	15/10 – 18:04	
TT	I = --- mA	
	T = --- ms Ut = --- V	
	FREQ. = 50.00Hz	
	VL-PE=231V VL-N=234V	
Midiendo...		
	6mA	DD↑
MODO	IΔn	Tipo
		Ut



ATENCIÓN

Si el mensaje “**Midiendo...**” aparece en el visualizador, el instrumento está realizando la medida. Durante todo el procedimiento, no desconecte las puntas de prueba del instrumento de la instalación.

6. Cuando el RCD dispara y secciona el circuito, si la corriente y el tiempo de disparo están dentro de los límites reportados en el 10.1, el instrumento emite una doble señal acústica, se muestra el mensaje “**OK**” y se muestra la pantalla siguiente

RCD	15/10 – 18:04	
TT	I = 4.5 mA	
	T = 219 ms Ut = 0 V	
	FREQ. = 50.00Hz	
	VL-PE=231V VL-N=234V	
OK		
	6mA	DD↑
MODO	IΔn	Tipo
		Ut

7. Cuando el RCD dispara y secciona el circuito, si la corriente y el tiempo de disparo están fuera de los límites reportados en el 10.1, el instrumento emite una doble señal acústica, se muestra el mensaje “**NO OK**” y se muestra la pantalla siguiente

RCD	15/10 – 18:04	
TT	I = 1.2 mA	
	T = 462 ms Ut = 0 V	
	FREQ. = 50.00Hz	
	VL-PE=231V VL-N=234V	
NO OK		
	6mA	DD↑
MODO	IΔn	Tipo
		Ut

8. Pulse la tecla **SAVE** para guardar el resultado de la prueba en la memoria del instrumento (ver el § 7.1) o la tecla **ESC/MENU** para salir de la pantalla sin guardar y volver a la pantalla principal de la medida

6.6.6. Modo CCID (sistemas TN – país USA)

El instrumento permite la medida de el tiempo y la corriente de intervención para **RCD** de tipo **CCID** (forma de onda sinusoidal) o **CCID** (forma de onda continua) a las corrientes nominal de **5mA** o **20mA**. En este modo, solo están disponibles las opciones x1 y.

5. Pulse la tecla **GO/STOP** en el instrumento, la tecla **START** en la punta remota o la función AutoStart (ver el § 5.1.5). El instrumento iniciará la medida

RCD	15/10 – 18:04		
TN	I = --- mA		
	T = --- ms	Ut = --- V	
FREQ. = 60.00Hz			
VL1-PE=120V		VL1-L2=240V	
Midiendo...			
20mA		CCID	
MODO	IΔn	Tipo	Ut



ATENCIÓN

Si el mensaje “**Midiendo...**” aparece en el visualizador, el instrumento está realizando la medida. Durante todo el procedimiento, no desconecte las puntas de prueba del instrumento de la instalación.

6. Cuando el RCD dispara y secciona el circuito, si la corriente y el tiempo de disparo están dentro de los límites reportados en el § 10.1, el instrumento emite una doble señal acústica, se muestra el mensaje “**OK**” y se muestra la pantalla siguiente

RCD	15/10 – 18:04		
TN	I = 15 mA		
	T = 219 ms	Ut = 0 V	
FREQ. = 60.00Hz			
VL1-PE=120V		VL1-L2=240V	
OK			
20mA		CCID	
MODO	IΔn	Tipo	Ut

7. Cuando el RCD dispara y secciona el circuito, si la corriente y el tiempo de disparo están fuera de los límites reportados en el § 10.1, el instrumento emite una doble señal acústica, se muestra el mensaje “**NO OK**” y se muestra la pantalla siguiente

RCD	15/10 – 18:04		
TN	I = 1.2 mA		
	T = 462 ms	Ut = 0 V	
FREQ. = 60.00Hz			
VL1-PE=120V		VL1-L2=240V	
NO OK			
20mA		CCID	
MODO	IΔn	Tipo	Ut

8. Pulse la tecla **SAVE** para guardar el resultado de la prueba en la memoria del instrumento (ver el § 7.1) o la tecla **ESC/MENU** para salir de la pantalla sin guardar y volver a la pantalla principal de la medida

6.6.7. Situaciones anómalas

1. Si el instrumento detecta una frecuencia superior al límite máximo (63Hz), no realiza la prueba y muestra una pantalla como la siguiente

RCD	15/10 – 18:04	
TT		
T	= --- ms	
Ut	= --- V	
FREQ. = >63Hz VL-PE=231V VL-N=234V		
Frecuencia fuera rango		
X1	30mA	
MODO	IΔn	Tipo Ut

2. Si el instrumento detecta una L-N o L-PE tensión inferior al límite mínimo (100V), no realiza la prueba y muestra una pantalla como la siguiente. Verifique que el sistema en pruebas esté alimentado

RCD	15/10 – 18:04	
TT		
T	= --- ms	
Ut	= --- V	
FREQ. = 0.00 Hz VLPE=<100V VL-N=<100V		
Tensión <100V		
X1	30mA	
MODO	IΔn	Tipo Ut

3. Si el instrumento detecta una L-N o L-PE tensión superior al límite máximo (265V), no realiza la prueba y muestra una pantalla como la siguiente. Verifique la conexión de los cables de prueba

RCD	15/10 – 18:04	
TT		
T	= --- ms	
Ut	= --- V	
FREQ. = 50.00 Hz VLPE=>265V VL-N=>265V		
Tensión >265V		
X1	30mA	
MODO	IΔn	Tipo Ut

4. Si el instrumento detecta una tensión peligrosa en el conductor PE muestra la pantalla siguiente y bloquea la ejecución de la pruebas. Verifique el conductor PE y la eficiencia de la tierra

RCD	15/10 – 18:04	
TT		
T	= --- ms	
Ut	= --- V	
FREQ. = 0.00Hz VL-PE=- - -V VL-N=- - -V		
Tensión en PE		
X1	30mA	
MODO	IΔn	Tipo Ut

5. Si el instrumento detecta que las puntas de la fase L y neutro N están invertidos, no realiza la prueba y se muestra una pantalla como la siguiente. De vuelta la toma o verifique la conexión de los cables de prueba

RCD	15/10 – 18:04		
TT			
T	=	---	ms
Ut	=	---	V
FREQ. = 50.00Hz			
VL-PE= 1V		VL-N=231V	
Invertir L-N			
X1	30mA		
MODO	IΔn	Tipo	Ut

6. Si el instrumento detecta que la fase y la tierra están invertidos, no realiza la prueba y se muestra una pantalla como la siguiente. Verifique la conexión de los cables de prueba

RCD	15/10 – 18:04		
TT			
T	=	---	ms
Ut	=	---	V
FREQ. = 50.00Hz			
VL-PE=231V		VL-N=1V	
Invertir L-PE			
X1	30mA		
MODO	IΔn	Tipo	Ut

7. Si el instrumento detecta ausencia de señal en el terminal B3 (conductor PE), muestra la pantalla siguiente y bloquea la ejecución de las pruebas

RCD	15/10 – 18:04		
TT			
T	=	---	ms
Ut	=	---	V
FREQ. = 50.00 Hz			
VL-PE= 114V		VL-N=231V	
Falta PE			
X1	30mA		
MODO	IΔn	Tipo	Ut

8. Si el instrumento detecta ausencia de señal en el terminal B4 (conductor de neutro), muestra la pantalla siguiente y bloquea la ejecución de las pruebas

RCD	15/10 – 18:04		
TT			
T	=	---	ms
Ut	=	---	V
FREQ. = 50.00 Hz			
VL-PE= 231V		VL-N=115V	
Falta N			
X1	30mA		
MODO	IΔn	Tipo	Ut

9. Si el instrumento detecta ausencia de señal en el terminal B1 (conductor de fase), muestra la pantalla siguiente y bloquea la ejecución de las pruebas

RCD	15/10 – 18:04		
TT			
T	=	---	ms
Ut	=	---	V
FREQ. = 50.00 Hz			
VL-PE= 0V		VL-N=0V	
Falta P			
X1	30mA		
MODO	IΔn	Tipo	Ut

10. Si el instrumento detecta una tensión de contacto peligrosa U_t (por encima de 25V o 50V) en la prueba preliminar inicial, muestra la pantalla siguiente y bloquea la ejecución de las pruebas. Verifique el conductor PE y la eficiencia de la tierra

RCD	15/10 – 18:04		
TT			
T	=	---	ms
Ut	=	---	V
FREQ. = 50.00 Hz			
VL-PE= 231V		VL-N=232V	
Tensión contacto > Lim			
X1	30mA		
MODO	IΔn	Tipo	Ut

11. Si el RCD no dispara dentro de la duración máxima de la prueba, el instrumento emite una señal acústica prolongada que evidencia el resultado negativo de la prueba y luego muestra una pantalla como la siguiente. Verifique que el tipo de RCD configurado coincide con el RCD en pruebas

RCD	15/10 – 18:04		
TT			
T	=	> 999	ms
Ut	=	1	V
FREQ. = 50.00 Hz			
VL-PE= 231V		VL-N=232V	
NO OK			
X1	30mA		
MODO	IΔn	Tipo	Ut

12. Si el instrumento detecta en las entradas una impedancia demasiado alta que no puede suministrar la corriente nominal, muestra la pantalla siguiente y bloquea la prueba. Desconecte las posibles cargas aguas abajo del RCD antes de realizar la prueba

RCD	15/10 – 18:04		
TT			
T	=	---	ms
Ut	=	---	V
FREQ. = 50.00 Hz			
VL-PE= 231V		VL-N=232V	
R: externa muy alta			
X1	30mA		
MODO	IΔn	Tipo	Ut

6.7. LOOP: IMPEDANCIA LÍNEA/BUCLE Y RESISTENCIA GLOBAL DE TIERRA

Esta función se realiza de acuerdo con el estándar IEC/EN61557-3, BS7671 ediciones 17ª/18ª y permite medir la impedancia de línea, la impedancia de bucle y la presunta corriente de cortocircuito.

ATENCIÓN



Despendiendo del sistema eléctrico seleccionado (TT, TN o IT) algunos tipos de conexión y funciones están deshabilitados (ver la Tabla 2)

Los siguientes modos están disponibles:

- **L-N** medida estándar (STD) de la impedancia de línea entre el conductor de fase y el conductor de neutro y cálculo de la presunta corriente de cortocircuito fase-neutro para sistemas L-N-PE y L-L-PE
- **L-L** medida estándar (STD) de la impedancia de línea entre los conductores de fase y cálculo de la presunta corriente de cortocircuito fase-fase para sistemas L-N-PE y L-L-PE
- **L-PE** medida estándar (STD) de la impedancia del bucle de fallo entre el conductor de fase y el conductor de tierra y cálculo de la presunta corriente de cortocircuito fase-tierra para sistemas L-N-PE y L-L-PE
- **Ra** \ddagger Impedancia de bucle sin disparo de las protecciones en sistemas TN (ver el § 12.7) y resistencia global de tierra (sistemas TT) con neutro (3-hilos) y sin neutro (2-hilos) (ver el § 12.8) para sistemas L-N-PE y L-L-PE
- **L1-L2** medida estándar (STD) de la impedancia de línea entre los conductores de fase L1 y L2 en sistema Bifásico y cálculo de la presunta corriente de cortocircuito fase-fase para sistema L-L-PE
- **L1-PE** medida estándar (STD) de la impedancia del bucle de fallo entre el conductor de fase y el conductor de tierra en sistema Bifásico y cálculo de la presunta corriente de cortocircuito fase-tierra para sistema L-L-PE

ATENCIÓN



El instrumento verifica la tensión en PE comparando la tensión en la entrada B4 y el potencial de tierra inducido en el lateral del instrumento mediante la mano del usuario, por lo tanto para verificar la tensión en PE, **es obligatorio sostener la carcasa del instrumento del lado izquierdo o el lado derecho**

ATENCIÓN



La medida de la impedancia de línea o impedancia de bucle de fallo implica la circulación de una corriente máxima según las especificaciones técnicas del instrumento (ver el § 10.1). Esto podría causar el disparo de posibles protecciones magnetotérmicas o diferenciales

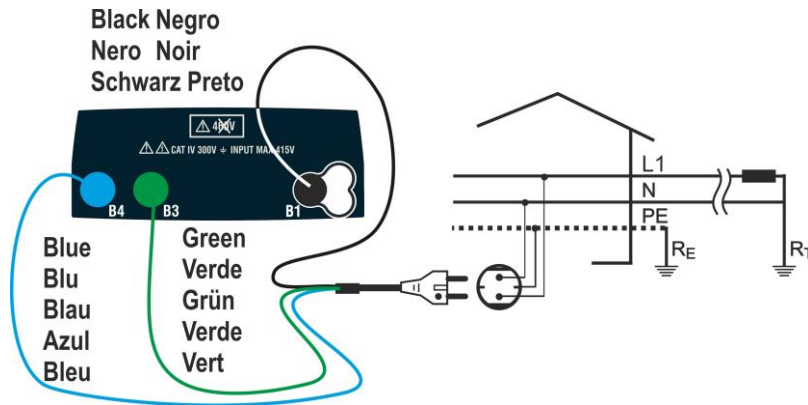

Fig. 25: Prueba L-N/L1-PE para sistemas Monofásicos/Bifásicos con toma Schuko

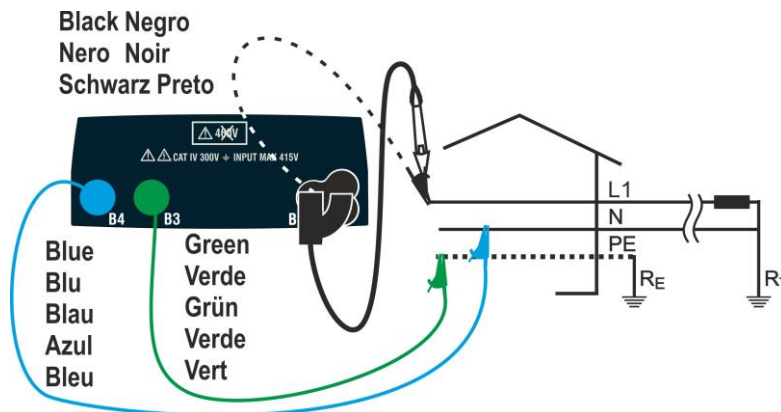

Fig. 26: Prueba L-N/L1-PE para sistemas Monofásico/Bifásico con cables y punta remota

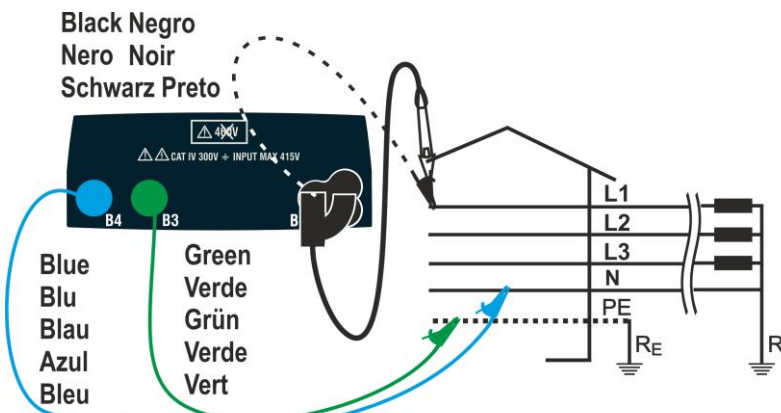

Fig. 27: Prueba L-N/L1-PE para sistema Trifásico con cables y punta remota

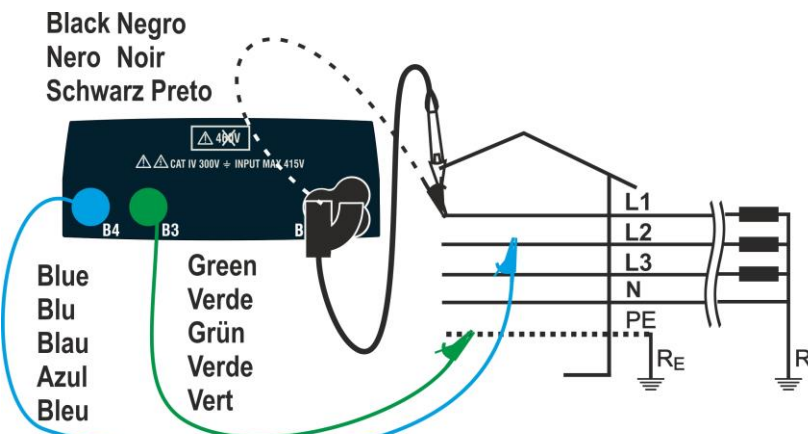

Fig. 28: Prueba L1-L2 para sistema Trifásico con cables y punta remota

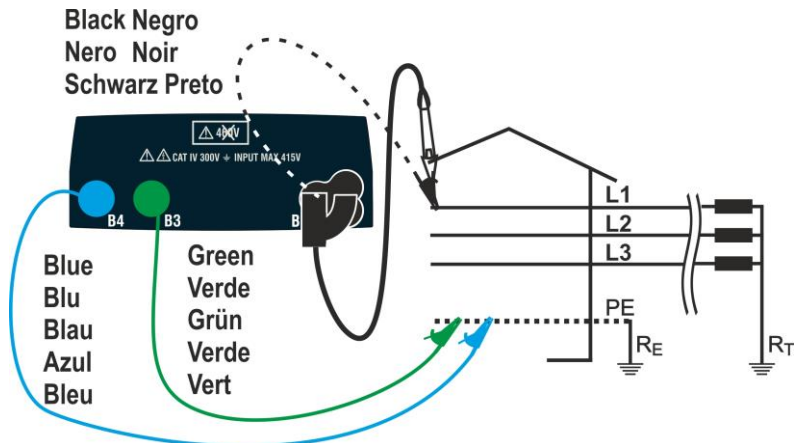

Fig. 29: Prueba L-PE/L1-PE para sistemas Trifásico (no N) con cables y punta remota

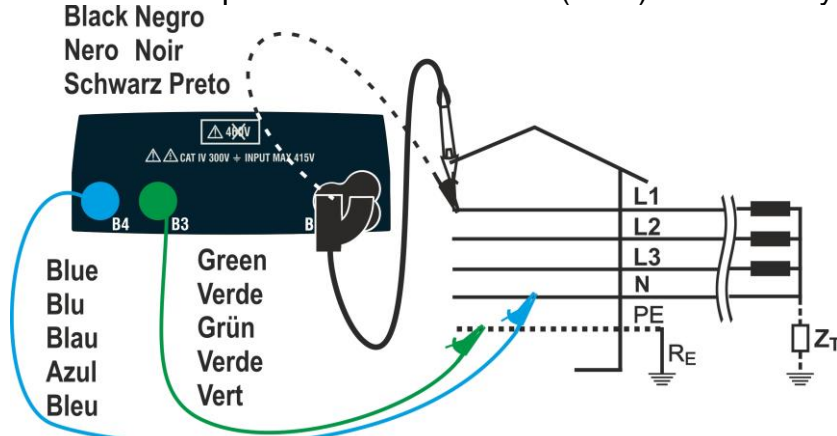

Fig. 30: Prueba L1-PE para sistemas IT mediante cables y punta remota

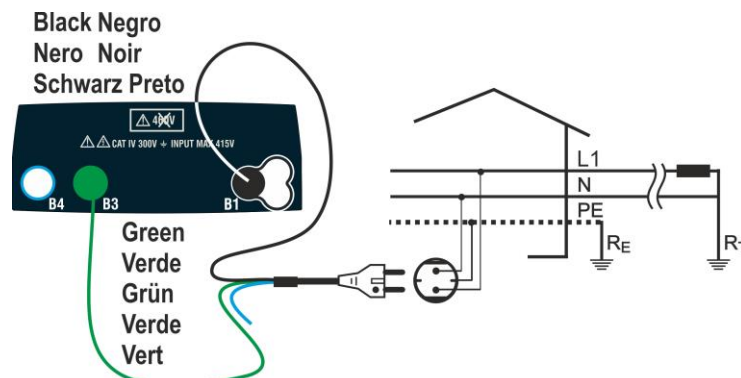

Fig. 31: Prueba L1-PE 2-hilos para sistemas Monofásicos/Bifásicos con toma Schuko

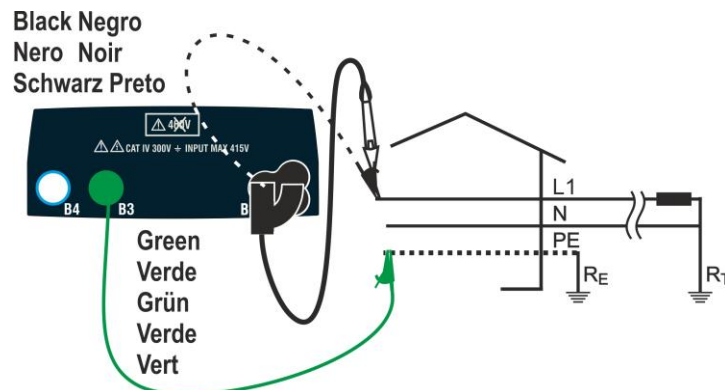

Fig. 32: Prueba L1-PE 2-hilos para sistemas Monofásicos/Bifásicos con cables y punta remota remota

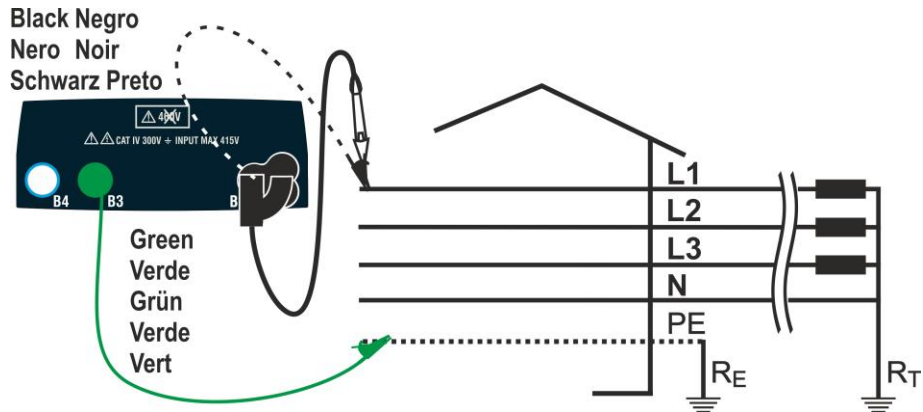

Fig. 33: Prueba L1-PE 2-hilos para sistemas trifásicos con cables y punta remota

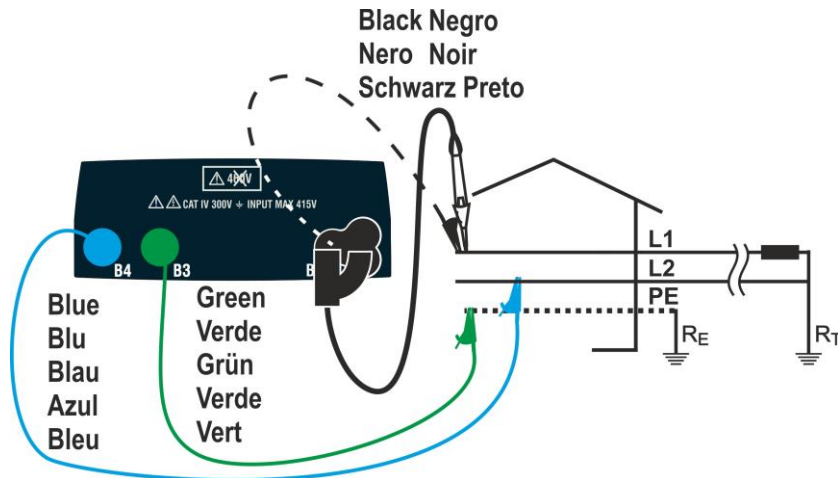

Fig. 34: Prueba L1-L2 3-hilos para sistema Bifasico con cables y punta remota

6.7.1. Tipos de pruebas

La protección de líneas eléctricas es la parte esencial de un proyecto, por lo tanto para garantizar el correcto funcionamiento y evitar daños a personas o recursos. Para este propósito, las guías de seguridad impuestas a instalaciones eléctricas tienen el objetivo de:

1. Proteger contra cortocircuitos, es decir la capacidad de corte de la protección no debe ser inferior a la probable corriente de cortocircuito en el punto de instalación
2. La protección contra contactos indirectos.

Para verificar estas condiciones, el instrumento realiza las siguientes funciones:

Ra $\frac{1}{\sqrt{3}}$ (Ut) Verificación de las protecciones contra contactos indirectos – De acuerdo con el tipo de sistema de distribución (TT, TN, IT) configurado por el usuario, el instrumento realiza la medida y verifica la condición impuesta por la normativa. Si es conforme a la condición el instrumento muestra un resultado positivo (ver el §12.6, § 12.8 y § 12.9)

Br.Cap Verificación del poder de interrupción de la protección – El instrumento detecta el valor de la impedancia de línea aguas arriba del punto de medida, calcula el valor máximo de la corriente de cortocircuito y proporciona un resultado positivo si el valor es inferior al límite configurado por el usuario (ver el § 12.5)

TripT Verificación de la coordinación de las protecciones – El instrumento detecta el valor de la impedancia de línea aguas arriba del punto de medida, calcula el valor mínimo de la corriente de cortocircuito y el correspondiente valor del tiempo de disparo (t) del dispositivo de protección, y proporciona un resultado positivo si el valor es inferior al límite configurado por el usuario (ver el § 12.10)

STD Prueba genérica estándar

La siguiente tabla resume las posibles medida dependiendo del sistema (TT, TN y IT), de los modos seleccionados y de las relaciones que definen los valores límite

Modo	TT	TN	IT
	Condición x resultado OK	Condición x resultado OK	Condición x resultado OK
L-L L1-L2	STD	Sin resultado	Sin resultado
	Br.Cap	Isc L-L max < BC Isc L1-L2 max < BC	Isc L-L max < BC Isc L1-L1 max < BC
	TripT	(IscL-Lmin 2P) → Tmax → Tmax < Tlim (IscL1-L2min 2P) → Tmax → Tmax < Tlim	(IscL-L min 2P) → Tmax → Tmax < Tlim (IscL1-L2 min 2P) → Tmax → Tmax < Tlim
	Ut		
L-N	STD	Sin resultado	Sin resultado
	Br.Cap	Isc L-N máx. < BC	Isc L-N máx. < BC
	TripT	(Isc L-N min) → Tmax. → Tmax. < Tlim	(Isc L-N min) → Tmax. → Tmax. < Tlim
	Ut		
L-PE L1-PE	STD	Sin resultado	
	Br.Cap	Isc L-PE max < BC Isc L1-PE max < BC	
	TripT	(Ipsc L-PE min) → Tmax → Tmax < Tlim (Ipsc L1-PE min) → Tmax → Tmax < Tlim	
	Ut	ZL-PE < ZLimt (UK) ZL1-PE < ZLimt (USA)	Utmed < Utlim
Ra 	Ut 2W	Utlim/Ra med = Isc L-PE MIN > Idn (RCD)	ZLPEmed < ZLIM (UK, AUS/NZ) ZL1PEmed < ZLIM (USA) Ra med x Idn < Ut lim (otras País)
	Ut 3W		ZLPEmed < ZLIM (UK, AUS/NZ) ZL1PEmed < ZLIM (USA) Ra med x Idn < Ut lim (otras País)

Tabla 2: Condiciones de resultado positivo dependiendo de los parámetros de la prueba

Donde:

Celdas vacías	Sin modo disponible para este sistema eléctrico
Isc L-L_Min2P	Probable corriente de cortocircuito mínimo bifásico L-L (sistema L-N-PE)
Isc L1-L2_Min2P	Probable corriente de cortocircuito mínimo bifásico L1-L2 (sistema L-L-PE)
Isc L-N_Max	Probable corriente de cortocircuito máximo L-N (sistema L-N-PE)
Isc L-N_Min	Probable corriente de cortocircuito mínimo L-N (sistema L-N-PE)
Isc L-PE_Max	Probable corriente de cortocircuito máximo L-PE (sistema L-N-PE)
Isc L1-PE_Max	Probable corriente de cortocircuito máximo bifásico L1-PE (sistema L-L-PE)
Isc L-PE_Min	Probable corriente de cortocircuito mínimo L-PE (sistema L-N-PE)
Isc L1-PE_Min	Probable corriente de cortocircuito mínimo bifásico L1-PE (sistema L-L-PE)
BC	Capacidad de corte del dispositivo de protección - kA)
Z Limit	Límite de impedancia máxima permitida de acuerdo con el tipo de protección
Tmax	Máximo tiempo de disparo del dispositivo de protección
Tlim	Tiempo límite de la protección configurado por el usuario
Ut med	Tensión de contacto medida
Ut lim	Límite tensión de contacto (25V o 50V)
Ra med	Resistencia global de tierra medida
Idn	Corriente de disparo de dispositivos RCD
Ipsc	Probable corriente de cortocircuito
Ipsc	Probable corriente de fallo

6.7.2. Calibración de las puntas de prueba (ZEROLOOP)

Para obtener mejores resultados, se recomienda encarecidamente realizar la calibración preliminar de los cables de prueba o de los cables con toma Schuko usando el accesorio **ZEROLOOP** antes de realizar la prueba. De este modo el instrumento automáticamente resta la resistencia de los cables de prueba, mostrando el resultado en el visualizador. Como ejemplo, el procedimiento para el modo genérico LOOP STD se describe a continuación y puede ser extendido a los demás casos.

1. Pulse la tecla MENU, mueva el cursor hacia **LOOP** en el menú principal mediante las teclas de flecha (**▲**, **▼**) y confirme con ENTER. Seleccione la función **"CAL"** Posteriormente el instrumento muestra una pantalla como la siguiente

LOOP	15/10 - 18:04	■
TN		
RL	= ---	Ω
RN	= ---	Ω
RPE	= ---	Ω
FREQ. = 0.00Hz		
VL-PE=0V		VL-N=0V
CAL		
FUNC		

2. Inserte el accesorio metálico **ZEROLOOP** en los conectores de tres puntas de los cables de medida (L-N-PE) o en los conectores metálicos de la toma Schuko (con variaciones con respecto a los distintos tipos dependiendo de los países de uso) como se muestra en la siguiente Tabla 3

Puntas de prueba	Toma Schuko	Toma UK	Toma ITA	Toma SWI	Toma DEN	Toma AUS/CHN	Toma USA

Tabla 3: Conexión del accesorio ZEROLOOP

3. Pulse la tecla **GO/STOP** para iniciar la calibración. En el campo **RL**, **RN** y **RPE** la resistencia de las puntas de prueba se muestra durante unos segundos. Este valor se sustrae automáticamente por el instrumento al final de la medida de Bucle.

El instrumento muestra el símbolo **"▶◊◀"** que indica el resultado positivo de la calibración de las puntas de prueba (**Rcal <1Ω**) y la pantalla siguiente aparece en el visualizador.

LOOP	15/10 - 18:04	■
TN		▶◊◀
RL	= 0.051	Ω
RN	= 0.013	Ω
RPE	= 0.068	Ω
FREQ. = 0.00Hz		
VL-PE=0V		VL-N=0V
Calibración OK		
CAL		
FUNC		

Vuelva a la pantalla de la medida. Note el símbolo **"▶◊◀"** que indica la calibración exitosa de las puntas de prueba y procede con las medida descritas en los siguientes párrafos

4. El valor la resistencia de las puntas de prueba / toma Schuko se mantiene en el instrumento hasta el reset realizado por el usuario (por ejemplo para la inserción de cables con diferentes longitudes).

Para realizar el reset de un valor de calibración guardado, retire el accesorio ZEROLOOP y pulse la tecla **GO/STOP**. El símbolo “▶◀” desaparece y la pantalla siguiente aparece en el visualizador

LOOP	15/10 – 18:04	
TN		
RL	= ---	Ω
RN	= ---	Ω
RPE	= ---	Ω
FREQ. = 0.00Hz		
VL-PE=0V		VL-N=0V
Reset Calib.		
CAL		
FUNC		

6.7.3. Modo STD – Prueba genérica estándar

Este modo realiza la medida de la impedancia y el cálculo de la presunta corriente de cortocircuito sin realizar ninguna evaluación. Por lo tanto, al final de la prueba, el instrumento no muestra ningún resultado.

1. Pulse la tecla MENU, mueva el cursor hacia **LOOP** en el menú principal mediante las teclas de flecha (**▲**, **▼**) y confirme con ENTER. Posteriormente el instrumento muestra una pantalla como la siguiente **en caso de selección de sistema eléctrico Monofásico L-N-PE (ver § 5.1.3). Para sistemas Bifásicos L-L-PE los voltajes indicados cambian en VL1-PE y VL1-L2**
 Seleccione la ubicación “Europa” (ver el § 5.1.2), las opciones “TN, TN o IT”, “25 o 50V”, “50Hz o 60Hz”, el sistema “L-N-PE” o “L-L-PE” y la tensión de referencia en la configuración general del instrumento (ver el § 5.1.3).

LOOP	15/10 – 18:04	■	
TN	Ipfc = - - -	A	
ZL-PE	= - - -	Ω	
FREQ. = 0.00Hz			
VL-PE=0V		VL-N=0V	
L-PE	STD		
FUNC	MODO		

2. Use las teclas **◀**, **▶** para seleccionar el parámetro a modificar, y las teclas **▲**, **▼** para modificar el valor del parámetro
 - **FUNC** → la tecla virtual permite configurar el modo de medida del instrumento, que puede ser: **L-N**, **L-L** o **L-PE** (sistemas Monofásico/Trifásico) o **L1-PE**, **L1-L2** (sistema Bifásico)
 - **MODO** → la tecla virtual permite configurar el modo de operación del instrumento. Seleccione la opción **STD**
3. Si fuera posible, desconecte todas las cargas aguas abajo del punto de medida, debido a que la impedancia de estas cargas podría distorsionar los resultados de las pruebas. Realice la calibración preliminar de las puntas de prueba como se describe en § 6.7.2
4. Inserte los conectores verde, azul y negro del cable Schuko de tres pines en las entradas correspondientes B3, B4 y B1 del instrumento. Como alternativa, use los cables individuales y los cocodrilos en los extremos de los cables. También es posible usar la punta remota insertando su conector multipolar en la entrada B1. Conecte la toma Schuko, los cocodrilos o la punta remota a la toma eléctrica según Fig. 25, Fig. 26, Fig. 27, Fig. 28, Fig. 29, Fig. 31, Fig. 32, Fig. 33 o Fig. 34
5. Note la presencia de los valores correctos de tensión entre L-N y L-PE correspondientes a las selecciones realizadas en la fase inicial como se muestra en la pantalla siguiente.

LOOP	15/10 – 18:04	■	
TN	Ipfc = - - -	A	
ZL-PE	= - - -	Ω	
FREQ. = 50.00Hz			
VL-PE=231V		VL-N=232V	
L-PE	STD		
FUNC	MODO		

6. Pulse la tecla **GO/STOP** en el instrumento, la tecla **START** en la punta remota o la función Autoinicio (ver el § 5.1.5). El instrumento iniciará la medida y el mensaje “**Midiendo...**” se mostrará en el visualizador

LOOP		15/10 – 18:04		■
TN				▶◀
Ipfc	=	---	A	
ZL-PE	=	---	Ω	
FREQ. = 50.00Hz				
VL-PE=231V		VL-N=232V		
Midiendo...				
L-PE	STD			
FUNC	MODO			

7. Durante este procedimiento, no desconecte las puntas de prueba del instrumento de la instalación en pruebas. La siguiente pantalla aparece en el visualizador del instrumento.

El valor de la presunta corriente de cortocircuito (Ipfc) se muestra en la parte superior del visualizador, mientras que la impedancia Linea/Loop Z_{L-PE} se muestra en la parte inferior del visualizador.

R C D		15/10 – 18:04		■
TN				▶◀
Ipfc	=	163	A	
ZL-PE	=	1.41	Ω	
FREQ. = 50.00Hz				
VL-PE=231V		VL-N=232V		
L-PE	STD			
FUNC	MODO			

La presunta corriente de cortocircuito (Isc) estándar (Std) se calcula usando las siguientes fórmulas:

$$I_{SCL-PE} = \frac{U_{NOM}}{Z_{L-PE}} \quad I_{SCL-N} = \frac{U_{NOM}}{Z_{L-N}} \quad I_{SCL-L} = \frac{\sqrt{3} U_{NOM}}{Z_{L-L}}$$

Z_{MED} = impedancia de bucle L-L,L-N,L-PE medida

U_{NOM} = tensión nominal (depende del sistema)

8. Pulse la tecla **SAVE** para guardar el resultado de la prueba en la memoria del instrumento (ver el § 7.1) o la tecla **ESC/MENU** para salir de la pantalla sin guardar y volver a la pantalla principal de la medida

6.7.4. Modo Br.Cap – Verificación del poder de interrupción de la protección

- Pulse la tecla MENU, mueva el cursor hacia **LOOP** en el menú principal mediante las teclas de flecha (**▲**, **▼**) y confirme con ENTER. Posteriormente el instrumento muestra una pantalla como la siguiente **en caso de selección de sistema eléctrico Monofásico L-N-PE (ver § 5.1.3). Para sistemas Bifásicos L-L-PE los voltajes indicados cambian en VL1-PE y VL1-L2.** Seleccione la ubicación “Europa” (ver el § 5.1.2), las opciones “TN, TN o IT”, “25 o 50V”, “50Hz o 60Hz” y la tensión de referencia en la configuración general del instrumento (ver el § 5.1.3).

LOOP		15/10 – 18:04		■
TN				
I_{psc}^{max}	=	---	A	
ZL-L	=	---	Ω	
FREQ. = 50.00Hz				
VL-PE=0V		VL-L=0V		
L-L	Br.Cap	15kA		
FUNC	MODO	Lim		

- Use las teclas **◀**, **▶** para seleccionar el parámetro a modificar, y las teclas **▲**, **▼** para modificar el valor del parámetro

 - **FUNC** → la tecla virtual permite configurar el modo de medida del instrumento, que puede ser: **L-N**, **L-L** o **L-PE** (sistemas Monofásico/Trifásico) o **L1-PE**, **L1-L2** (sistema Bifásico)
 - **MODO** → la tecla virtual permite configurar el modo de operación del instrumento. Seleccione la opción **Br.Cap**
 - **Lim** → la tecla virtual permite configurar la corriente máxima de disparo expresada en "kA" que la protección debe interrumpir en el rango: **0.1kA ÷ 999kA**
- Si fuera posible, desconecte todas las cargas aguas abajo del punto de medida, debido a que la impedancia de estas cargas podría distorsionar los resultados de las pruebas. Realice la calibración preliminar de las puntas de prueba como se describe en § 6.7.2
- Inserte los conectores verde, azul y negro del cable Schuko de tres pines en las entradas correspondientes B3, B4 y B1 del instrumento. Como alternativa, use los cables individuales y los cocodrilos en los extremos de los cables. También es posible usar la punta remota insertando su conector multipolar en la entrada B1. Conecte la toma Schuko, los cocodrilos o la punta remota a la toma eléctrica según Fig. 25, Fig. 26, Fig. 27, Fig. 28, Fig. 29, Fig. 31, Fig. 32, Fig. 33 o Fig. 34

- Note la presencia de los valores correctos de tensión entre L-L y L-PE correspondientes a las selecciones realizadas en la fase inicial como se muestra en la pantalla siguiente

LOOP		15/10 – 18:04		■
TN				
I_{psc}^{max}	=	---	A	
ZL-L	=	---	Ω	
FREQ. = 50.00Hz				
VL-PE=223V		VL-L=387V		
L-L	Br.Cap	15kA		
FUNC	MODO	Lim		

6. Pulse la tecla **GO/STOP** en el instrumento, la tecla **START** en la punta remota o la función Autoinicio (ver el § 5.1.5). El instrumento iniciará la medida y el mensaje “**Midiendo...**” se muestra en el visualizador. Durante todo el procedimiento, no desconecte las puntas de prueba del instrumento de la instalación en pruebas. La siguiente pantalla aparece en el visualizador del instrumento

LOOP	15/10 – 18:04	■	
TN		▶◀	
I_{psc}^{max}	= ---	A	
ZL-L	= ---	Ω	
FREQ. = 50.00Hz			
VL-PE=223V		VL-L=387V	
Midiendo...			
L-L	Br.Cap	15kA	
FUNC	MODO	Lim	

7. En caso de resultados positivos ($I_{pscMAX} < Lim$) el resultado “**OK**” se muestra en el visualizador.

LOOP	15/10 – 18:04	■	
TN		▶◀	
I_{psc}^{max}	= 3019	A	
ZL-L	= 0.16	Ω	
FREQ. = 50.00Hz			
VL-PE=223V		VL-L=387V	
OK			
L-L	Br.Cap	6.0kA	
FUNC	MODO	Lim	

8. En caso de resultado negativo ($I_{pscMAX} > Lim$) el resultado “**NO OK**” se muestra en el visualizador

LOOP	15/10 – 18:04	■	
TN		▶◀	
I_{psc}^{max}	= 7236	A	
ZL-L	= 0.07	Ω	
FREQ. = 50.00Hz			
VL-PE=223V		VL-L=387V	
NO OK			
L-L	Br.Cap	6.0kA	
FUNC	MODO	Lim	

9. Pulse la tecla **SAVE** para guardar el resultado de la prueba en la memoria del instrumento (ver el § 7.1) o la tecla **ESC/MENU** para salir de la pantalla sin guardar y volver a la pantalla principal de la medida

6.7.5. TripT – Verificación de la coordinación de las protecciones

1. Pulse la tecla MENU, mueva el cursor hacia **LOOP** en el menú principal mediante las teclas de flecha (**▲**, **▼**) y confirme con ENTER. Posteriormente el instrumento muestra una pantalla como la siguiente **en caso de selección de sistema eléctrico Monofásico L-N-PE (ver § 5.1.3). Para sistemas Bifásicos L-L-PE los voltajes indicados cambian en VL1-PE y VL1-L2**
 Seleccione la ubicación “Europa” (ver el § 5.1.2), las opciones “TN, TN o IT”, “25 o 50V”, “50Hz o 60Hz” y la tensión de referencia en la configuración general del instrumento (ver el § 5.1.3).

LOOP	15/10 – 18:04	■	
TN			
I_{psc}^{min}	=	---	A
ZL-L	=	---	Ω
FREQ.	=	0.00Hz	
VL-PE=0V		VL-L=0V	
L-L	TripT	16A	0.2s
FUNC	MODO	MCB-C	Hora

NOTA: para ubicaciones diferentes a “Europa” el tipo de referencia MCB y Fusible pueden ser cambiados

2. Use las teclas **◀**, **▶** para seleccionar el parámetro a modificar, y las teclas **▲**, **▼** para modificar el valor del parámetro
 - **FUNC** → la tecla virtual permite configurar el modo de medida del instrumento, que puede ser: **L-N**, **L-L** o **L-PE** (sistemas Monofásico/Trifásico) o **L1-PE**, **L1-L2** (sistema Bifásico)
 - **MODO** → la tecla virtual permite configurar el modo de operación del instrumento. Seleccione la opción **TripT**
 - **Tipo de protección** → la tecla virtual permite configurar el tipo de protección (**Fusible** de tipo **gG**, **aM** o magnetotérmico **MCB** en curva **B**, **C**, **D**, **K**) y las respectivas corrientes nominales considerando los siguientes valores disponibles:
 - MCB curva B** → 3A, 6A, 10A, 13A, 15A, 16A, 20A, 25A, 32A, 40A, 45A, 50A, 63A, 80A, 100A, 125A, 160A, 200A
 - MCB curva C** → 0.5A, 1A, 1.6A, 2A, 3A, 4A, 6A, 10A, 13A, 15A, 16A, 20A, 25A, 32A, 40A, 50A, 63A, 80A, 100A, 125A, 160A, 200A
 - MCB curva D, K** → 0.5A, 1A, 1.6A, 2A, 3A, 4A, 6A, 10A, 13A, 15A, 16A, 20A, 25A, 32A, 40A, 45A, 50A, 63A, 80A, 100A, 125A, 160A, 200A
 - Fusible gG** → 2A, 4A, 6A, 8A, 10A, 12A, 13A, 16A, 20A, 25A, 32A, 35A, 40A, 50A, 63A, 80A, 100A, 125A, 160A, 200A, 250A, 315A, 400A, 500A, 630A, 800A, 1000A, 1250A
 - Fusible aM** → 2A, 4A, 6A, 10A, 12A, 16A, 20A, 25A, 32A, 35A, 40A, 50A, 63A, 80A, 100A, 125A, 160A, 200A, 250A, 315A, 400A, 500A, 630A
 - **Hora** → la tecla virtual permite configurar el tiempo de disparo de la protección entre las opciones: **0.1s**, **0.2s**, **0.4s**, **1s**, **5s**
 Pulse la tecla **SAVE** para guardar el parámetro seleccionado y vuelva a la pantalla de medida
3. Si fuera posible, desconecte todas las cargas aguas abajo del punto de medida, debido a que la impedancia de estas cargas podría distorsionar los resultados de las pruebas. Realice la calibración preliminar de las puntas de prueba como se describe en § 6.7.2
4. Inserte los conectores verde, azul y negro del cable Schuko de tres pines en las entradas correspondientes B3, B4 y B1 del instrumento. Como alternativa, use los cables individuales y los cocodrilos en los extremos de los cables. También es posible usar la punta remota insertando su conector multipolar en la entrada B1. Conecte la toma Schuko, los cocodrilos o la punta remota a la toma eléctrica según Fig. 25, Fig. 26, Fig. 27, Fig. 28, Fig. 29, Fig. 31, Fig. 32, Fig. 33 o Fig. 34

5. Note la presencia de los valores correctos de tensión entre L-L y L-PE correspondientes a las selecciones realizadas en la fase inicial como se muestra en la pantalla siguiente

LOOP		15/10 – 18:04		■
TN ▶◀				
I_{psc}^{min}	=	---	A	
ZL-L	=	---	Ω	
FREQ. = 50.00Hz				
VL-PE=223V		VL-L=387V		
L-L	TripT	16A	0.2s	
FUNC	MODO	MCB-C	Hora	

6. Pulse la tecla **GO/STOP** en el instrumento, la tecla **START** en la punta remota o la función Autoinicio (ver el § 5.1.5). El instrumento iniciará la medida y el mensaje “Midiendo...” se muestra en el visualizador. Durante todo el procedimiento, no desconecte las puntas de prueba del instrumento de la instalación en pruebas. La siguiente pantalla aparece en el visualizador del instrumento

LOOP		15/10 – 18:04		■
TN ▶◀				
I_{psc}^{min}	=	---	A	
ZL-L	=	---	Ω	
FREQ. = 50.00Hz				
VL-PE=223V		VL-L=387V		
Midiendo...				
L-L	TripT	16A	0.2s	
FUNC	MODO	MCB-C	Hora	

7. En caso de resultados positivos (mínima corriente de cortocircuito interrumpida por el dispositivo de protección dentro del tiempo indicado por las selecciones), el instrumento muestra el mensaje “OK” y la pantalla siguiente

LOOP		15/10 – 18:04		■
TN ▶◀				
I_{psc}^{min}	=	212	A	
ZL-L	=	1.03	Ω	
FREQ. = 50.00Hz				
VL-PE=223V		VL-L=387V		
OK				
L-L	TripT	16A	0.2s	
FUNC	MODO	MCB-C	Hora	

8. En caso de resultado negativo (mínima corriente de cortocircuito NO interrumpida por el dispositivo de protección dentro del tiempo indicado para las selecciones realizadas), el instrumento muestra el mensaje “NO OK” y la pantalla siguiente

LOOP		15/10 – 18:04		■
TN ▶◀				
I_{psc}^{min}	=	1681	A	
ZL-L	=	0.13	Ω	
FREQ. = 50.00Hz				
VL-PE=223V		VL-L=387V		
NO OK				
L-L	TripT	16A	0.2s	
FUNC	MODO	MCB-C	Hora	

9. Pulse la tecla **SAVE** para guardar el resultado de la prueba en la memoria del instrumento (ver el § 7.1) o la tecla **ESC/MENU** para salir de la pantalla sin guardar y volver a la pantalla principal de la medida

6.7.6. Prueba $R_{a\pm}$ 2-hilos – Verificación de protección contra contactos indirectos

1. Pulse la tecla **MENU**, mueva el cursor hacia **LOOP** en el menú principal mediante las teclas de flecha (**▲**, **▼**) y confirme con **ENTER**. Posteriormente el instrumento muestra una pantalla como la siguiente **en caso de selección de sistema eléctrico Monofásico L-N-PE (ver § 5.1.3). Para sistemas Bifásicos L-L-PE los voltajes indicados cambian en VL1-PE y VL1-L2** Seleccione la ubicación “Europa” (ver el § 5.1.2), las opciones “TN”, “25 o 50V”, “50Hz o 60Hz” y la tensión de referencia en la configuración general del instrumento (ver el § 5.1.3).

LOOP	15/10 – 18:04	■
TN		
$I_{pf\dot{c}}^{\min}$	= ---	A
ZL-PE	= ---	Ω
FREQ.	= 0.00Hz	
VL-PE	= 0V	
$R_{a\pm}$	2Hilos	16A
FUNC	MODO	MCB-C
		0.2s
		Hora

NOTA: para ubicaciones diferentes a “Europa” el tipo de referencia MCB y Fusible pueden ser cambiados

2. Use las teclas **◀**, **▶** para seleccionar el parámetro a modificar, y las teclas **▲**, **▼** para modificar el valor del parámetro
 - **FUNC** → la tecla virtual permite configurar el modo de medida del instrumento, que puede ser: $R_{a\pm}$
 - **MODO** → la tecla virtual permite configurar el modo de operación del instrumento. Seleccione la opción **2Hilos**
 - **Tipo de protección** → la tecla virtual permite configurar el tipo de protección (**Fusible de tipo gG, aM** o magnetotérmico **MCB** en curva **B, C, D, K**) y las respectivas corrientes nominales considerando los valores disponibles:
 - MCB curva B** → 3A, 6A, 10A, 13A, 15A, 16A, 20A, 25A, 32A, 40A, 45A, 50A, 63A, 80A, 100A, 125A, 160A, 200A
 - MCB curva C** → 0.5A, 1A, 1.6A, 2A, 3A, 4A, 6A, 10A, 13A, 15A, 16A, 20A, 25A, 32A, 40A, 50A, 63A, 80A, 100A, 125A, 160A, 200A
 - MCB curva D, K** → 0.5A, 1A, 1.6A, 2A, 3A, 4A, 6A, 10A, 13A, 15A, 16A, 20A, 25A, 32A, 40A, 45A, 50A, 63A, 80A, 100A, 125A, 160A, 200A
 - Fusible gG** → 2A, 4A, 6A, 8A, 10A, 12A, 13A, 16A, 20A, 25A, 32A, 35A, 40A, 50A, 63A, 80A, 100A, 125A, 160A, 200A, 250A, 315A, 400A, 500A, 630A, 800A, 1000A, 1250A
 - Fusible aM** → 2A, 4A, 6A, 10A, 12A, 16A, 20A, 25A, 32A, 35A, 40A, 50A, 63A, 80A, 100A, 125A, 160A, 200A, 250A, 315A, 400A, 500A, 630A
 - **Hora** → la tecla virtual permite configurar el tiempo de disparo de la protección entre las opciones: **0.1s, 0.2s, 0.4s, 1s, 5s**

Pulse la tecla **SAVE** para guardar el parámetro seleccionado y vuelva a la pantalla de medida
3. Si fuera posible, desconecte todas las cargas aguas abajo del punto de medida, debido a que la impedancia de estas cargas podría distorsionar los resultados de las pruebas. Realice la calibración preliminar de las puntas de prueba como se describe en § 6.7.2
4. Inserte los conectores verde y negro del cable Schuko de tres pines en las entradas correspondientes B3 y B1 del instrumento. Como alternativa, use los cables individuales y los cocodrilos en los extremos de los cables. También es posible usar la punta remota insertando su conector multipolar en la entrada B1. Conecte la toma Schuko, los cocodrilos o la punta remota a la toma eléctrica según Fig. 31, Fig. 32 o Fig. 33

5. Note la presencia de los valores correctos de tensión entre L-PE correspondientes a las selecciones realizadas en la fase inicial como se muestra en la pantalla siguiente

LOOP	15/10 – 18:04	
TN	= ---	A
I_{pfc}^{min}	= ---	Ω
ZL-PE	= ---	
FREQ. = 50.00Hz		
VL-PE=223V		
Ra \ddagger	2Hilos	16A 0.2s
FUNC	MODO	MCB-C Hora

6. Pulse la tecla **GO/STOP** en el instrumento, la tecla **START** en la punta remota o la función AutoInicio (ver el § 5.1.5). El instrumento iniciará la medida y el mensaje “Midiendo...” se muestra en el visualizador. Durante todo el procedimiento, no desconecte las puntas de prueba del instrumento de la instalación en pruebas. La siguiente pantalla aparece en el visualizador del instrumento

LOOP	15/10 – 18:04	
TN	= ---	A
I_{pfc}^{min}	= ---	Ω
ZL-PE	= ---	
FREQ. = 50.00Hz		
VL-PE=223V		
Midiendo...		
Ra \ddagger	2Hilos	16A 0.2s
FUNC	MODO	MCB-C Hora

7. En caso de resultados positivos ($Z_{L-PE} \leq$ a la impedancia límite relativas al dispositivo de protección dentro del tiempo especificado – ver el § 12.10), el instrumento muestra el mensaje “OK” y la pantalla siguiente

LOOP	15/10 – 18:04	
TN	= 1213	A
I_{pfc}^{min}	= 0.18	Ω
ZL-PE	= 0.18	
FREQ. = 50.00Hz		
VL-PE=223V		
OK		
Ra \ddagger	2Hilos	16A 0.2s
FUNC	MODO	MCB-C Hora

8. En caso de resultado negativo ($Z_{L-PE} >$ a la impedancia límite relativas al dispositivo de protección dentro del tiempo especificado – ver el § 12.10), el instrumento muestra el mensaje “NO OK” y la pantalla siguiente

LOOP	15/10 – 18:04	
TN	= 88	A
I_{pfc}^{min}	= 2.08	Ω
ZL-PE	= 2.08	
FREQ. = 50.00Hz		
VL-PE=223V		
NO OK		
Ra \ddagger	2Hilos	16A 0.2s
FUNC	MODO	MCB-C Hora

9. Pulse la tecla **SAVE** para guardar el resultado de la prueba en la memoria del instrumento (ver el § 7.1) o la tecla **ESC/MENU** para salir de la pantalla sin guardar y volver a la pantalla principal de la medida

6.7.7. Prueba $R_{a\neq}$ 3-hilos - Verificación de protección contra contactos indirectos

1. Pulse la tecla **MENU**, mueva el cursor hacia AUTO en el menú principal mediante las teclas de flecha (**▲**, **▼**) y confirme con **ENTER**. Posteriormente el instrumento muestra una pantalla como la siguiente **en caso de selección de sistema eléctrico Monofásico L-N-PE (ver § 5.1.3). Para sistemas Bifásicos L-L-PE los voltajes indicados cambian en VL1-PE y VL1-L2** Seleccione la ubicación "Europa" (ver el § 5.1.2), las opciones "TN", "25 o 50V", "50Hz o 60Hz" y la tensión de referencia en la configuración general del instrumento (ver el § 5.1.3).

LOOP	15/10 - 18:04	■
TN		
I _{sc} = --- A ZL-N = --- Ω		
I _{fc} = --- A ZL-PE = --- Ω		
FREQ = 0.00Hz		
VL-N = 0V VL-PE = 0V		
$R_{a\neq}$	3Hilos	16A 0.2s
FUNC	MODO	MCB-C Hora

NOTA: para ubicaciones diferentes a "Europa" el tipo de referencia MCB y Fusible pueden ser cambiados

2. Use las teclas **◀**, **▶** para seleccionar el parámetro a modificar, y las teclas **▲**, **▼** para modificar el valor del parámetro
 - **FUNC** → la tecla virtual permite configurar el modo de medida del instrumento, que puede ser: $R_{a\neq}$
 - **MODO** → la tecla virtual permite configurar el modo de operación del instrumento. Seleccione la opción 3Hilos
 - **Tipo de protección** → la tecla virtual permite configurar el tipo de protección (**Fusible de tipo gG, aM** o magnetotérmico **MCB** en curva **B, C, D, K**) y las respectivas corrientes nominales considerando los valores disponibles:
 - MCB curva B** → 3A, 6A, 10A, 13A, 15A, 16A, 20A, 25A, 32A, 40A, 45A, 50A, 63A, 80A, 100A, 125A, 160A, 200A
 - MCB curva C** → 0.5A, 1A, 1.6A, 2A, 3A, 4A, 6A, 10A, 13A, 15A, 16A, 20A, 25A, 32A, 40A, 50A, 63A, 80A, 100A, 125A, 160A, 200A
 - MCB curva D, K** → 0.5A, 1A, 1.6A, 2A, 3A, 4A, 6A, 10A, 13A, 15A, 16A, 20A, 25A, 32A, 40A, 45A, 50A, 63A, 80A, 100A, 125A, 160A, 200A
 - Fusible gG** → 2A, 4A, 6A, 8A, 10A, 12A, 13A, 16A, 20A, 25A, 32A, 35A, 40A, 50A, 63A, 80A, 100A, 125A, 160A, 200A, 250A, 315A, 400A, 500A, 630A, 800A, 1000A, 1250A
 - Fusible aM** → 2A, 4A, 6A, 10A, 12A, 16A, 20A, 25A, 32A, 35A, 40A, 50A, 63A, 80A, 100A, 125A, 160A, 200A, 250A, 315A, 400A, 500A, 630A
 - **Hora** → la tecla virtual permite configurar el tiempo de disparo de la protección entre las opciones: **0.1s, 0.2s, 0.4s, 1s, 5s**

pulse la tecla **SAVE** para guardar el parámetro seleccionado y vuelva a la pantalla de medida

3. Si fuera posible, desconecte todas las cargas aguas abajo del punto de medida, debido a que la impedancia de estas cargas podría distorsionar los resultados de las pruebas. Realice la calibración preliminar de las puntas de prueba como se describe en § 6.7.2
4. Inserte los conectores verde, azul y negro del cable Schuko de tres pines en las entradas correspondientes B3, B4 y B1 del instrumento. Como alternativa, use los cables individuales y los cocodrilos en los extremos de los cables. También es posible usar la punta remota insertando su conector multipolar en la entrada B1. Conecte la toma Schuko, los cocodrilos o la punta remota a la toma eléctrica según Fig. 25, Fig. 26, Fig. 27, Fig. 28 o Fig. 29

5. Note los valores correctos de tensión entre L-N y L-PE como se muestra en la pantalla siguiente

AUTO	15/10 - 18:04		
TN			
Isc=--- A ZL-N=--- Ω			
Ifc=--- A ZL-PE=--- Ω			
FREQ=50.00Hz			
VL-N=232V VL-PE=231V			
Ra ∇	3Wire	16A	0.2s
FUNC	MODO	MCB-C	Hora

6. Pulse la tecla **GO/STOP** en el instrumento, la tecla **START** en la punta remota o la función Autoinicio (ver el § 5.1.5). El instrumento iniciará la medida y el mensaje “**Midiendo...**” se muestra en el visualizador. Durante todo el procedimiento, no desconecte las puntas de prueba del instrumento de la instalación en pruebas. La siguiente pantalla aparece en el visualizador del instrumento

AUTO	15/10 - 18:04		
TN			
Isc=--- A ZL-N=--- Ω			
Ifc=--- A ZL-PE=--- Ω			
FREQ=50.00Hz			
VL-N=232V VL-PE=231V			
Midiendo...			
Ra ∇	3Wire	16A	0.2s
FUNC	MODO	MCB-C	Hora

7. En caso de resultados positivos ($Z_{L-PE} \leq$ a la impedancia límite relativas al dispositivo de protección dentro del tiempo especificado – ver el § 12.10), el instrumento muestra el mensaje “OK” y la pantalla siguiente

AUTO	15/10 - 18:04		
TN			
Isc=1365 A ZL-N=0.16 Ω			
Ifc=1213 A ZL-PE=0.18 Ω			
FREQ=50.00Hz			
VL-N=232V VL-PE=231V			
OK			
Ra ∇	3Wire	16A	0.2s
FUNC	MODO	MCB-C	Hora

8. En caso de resultado negativo ($Z_{L-PE} >$ a la impedancia límite relativas al dispositivo de protección dentro del tiempo especificado – ver el § 12.10), el instrumento muestra el mensaje “NO OK” y la pantalla siguiente

AUTO	15/10 - 18:04		
TN			
Isc=89 A ZL-N=2.06 Ω			
Ifc=88 A ZL-PE=2.08 Ω			
FREQ=50.00Hz			
VL-N=232V VL-PE=231V			
NO OK			
Ra ∇	3Wire	16A	0.2s
FUNC	MODO	MCB-C	Hora

9. Pulse la tecla **SAVE** para guardar el resultado de la prueba en la memoria del instrumento (ver el § 7.1) o la tecla **ESC/MENU** para salir de la pantalla sin guardar y volver a la pantalla principal de la medida

6.7.8. Verificación de la protección contra contactos indirectos (Sistemas IT)

1. Pulse la tecla **MENU**, mueva el cursor hacia **LOOP** en el menú principal mediante las teclas de flecha (**▲**, **▼**) y confirme con **ENTER**. Posteriormente el instrumento muestra una pantalla como la siguiente **en caso de selección de sistema eléctrico Monofásico L-N-PE (ver § 5.1.3). Para sistemas Bifásicos L-L-PE los voltajes indicados cambian en VL1-PE y VL1-L2.** Seleccione la ubicación “Europa” (ver el § 5.1.2), las opciones “IT”, “25 o 50V”, “50Hz o 60Hz” y la tensión de referencia en la configuración general del instrumento (ver el § 5.1.3).

LOOP		15/10 – 18:04		■
IT				
Ipfc	=	---	mA	
Ut	=	---	V	
FREQ. = 0.00Hz				
VL-PE=0V		VL-N=0V		
L-PE		Ut		
FUNC	MODO			

2. Use las teclas **◀**, **▶** para seleccionar el parámetro a modificar, y las teclas **▲**, **▼** para modificar el valor del parámetro:
 - **FUNC** → la tecla virtual permite configurar el modo de medida del instrumento, que puede ser **L-PE**
 - **MODO** → límite Ut fijo configurado por el usuario (ver el § 5.1.3)
3. Si fuera posible, desconecte todas las cargas aguas abajo del punto de medida, debido a que la impedancia de estas cargas podría distorsionar los resultados de las pruebas. Realice la calibración preliminar de las puntas de prueba como se describe en § 6.7.2
4. Inserte los conectores verde, azul y negro del cable Schuko de tres pines en las entradas correspondientes B3, B4 y B1 del instrumento. Como alternativa, use los cables individuales y los cocodrilos en los extremos de los cables. También es posible usar la punta remota insertando su conector multipolar en la entrada B1. Conecte la toma Schuko, los cocodrilos o la punta remota a la toma eléctrica según Fig. 30
5. Note los valores correctos de tensión entre L-N y L-PE como se muestra en la pantalla siguiente

LOOP		15/10 – 18:04		■
IT				
Ipfc	=	---	mA	
Ut	=	---	V	
FREQ. = 50.00Hz				
VL-PE=232V		VL-N=234V		
L-PE		Ut		
FUNC	MODO			

6. Pulse la tecla **GO/STOP** en el instrumento, la tecla **START** en la punta remota o la función Autoinicio (ver el § 5.1.5). El instrumento iniciará la medida y el mensaje “**Midiendo...**” se muestra en el visualizador. Durante todo el procedimiento, no desconecte las puntas de prueba del instrumento de la instalación en pruebas. La siguiente pantalla aparece en el visualizador del instrumento

LOOP		15/10 – 18:04		■
IT				
Ipfc	=	---	mA	
Ut	=	---	V	
FREQ. = 50.00Hz				
VL-PE=232V		VL-N=234V		
Midiendo...				
L-PE		Ut		
FUNC	MODO			

7. En caso de resultados positivos (tensión de contacto en el punto <50V o <25V), el instrumento muestra el mensaje “OK” y la pantalla siguiente que contiene el valor medido de la corriente del primer defecto, expresado en mA (ver el §)

LOOP	15/10 – 18:04		
IT			
Ipfc	=	83	mA
Ut	=	1	V
FREQ. = 50.00Hz			
VL-PE=232V		VL-N=234V	
OK			
L-PE	Ut		
FUNC	MODO		

8. En caso de resultado negativo (tensión de contacto en el punto >50V o >25V) el instrumento muestra el mensaje “NO OK” y la pantalla siguiente

LOOP	15/10 – 18:04		
IT			
Ipfc	=	>999	mA
Ut	=	>50	V
FREQ. = 50.00Hz			
VL-PE=232V		VL-N=234V	
NO OK			
L-PE	Ut		
FUNC	MODO		

9. Pulse la tecla **SAVE** para guardar el resultado de la prueba en la memoria del instrumento (ver el § 7.1) o la tecla **ESC/MENU** para salir de la pantalla sin guardar y volver a la pantalla principal de la medida

6.7.9. Verificación de la protección contra contactos indirectos (Sistemas TT)

1. Pulse la tecla **MENU**, mueva el cursor hacia **LOOP** en el menú principal mediante las teclas de flecha (**▲**, **▼**) y confirme con **ENTER**. Posteriormente el instrumento muestra una pantalla como la siguiente **en caso de selección de sistema eléctrico Monofásico L-N-PE (ver § 5.1.3). Para sistemas Bifásicos L-L-PE los voltajes indicados cambian en VL1-PE y VL1-L2.** Seleccione la ubicación “Europa” (ver el § 5.1.2), las opciones “TT”, “25 o 50V”, “50Hz o 60Hz” y la tensión de referencia en la configuración general del instrumento (ver el § 5.1.3).

LOOP		15/10 – 18:04		■
TT				
R _A	=	---	Ω	
U _t	=	---	V	
FREQ. = 0.00Hz				
VL-PE=0V				
Ra $\frac{1}{2}$	2Hilos	30mA		
FUNC	MODO	IΔn		

2. Use las teclas **◀**, **▶** para seleccionar el parámetro a modificar, y las teclas **▲**, **▼** para modificar el valor del parámetro:
 - **FUNC** → la tecla virtual permite configurar el modo de medida del instrumento, que puede ser **Ra $\frac{1}{2}$**
 - **MODO** → modo 2-Hilos fijo
 - **IΔn** → La tecla virtual permite configurar el valor nominal de la corriente de disparo RCD, que puede ser: **6mA, 10mA, 30mA, 100mA, 300mA, 500mA, 650mA, 1000mA**

Pulse la tecla **SAVE** para guardar el parámetro seleccionado y vuelva a la pantalla de medida

3. Si fuera posible, desconecte todas las cargas aguas abajo del punto de medida, debido a que la impedancia de estas cargas podría distorsionar los resultados de las pruebas. Realice la calibración preliminar de las puntas de prueba como se describe en § 6.7.2
4. Inserte los conectores verde y negro del cable Schuko de tres pines en las entradas correspondientes B3 y B1 del instrumento. Como alternativa, use los cables individuales y los cocodrilos en los extremos de los cables. También es posible usar la punta remota insertando su conector multipolar en la entrada B1. Conecte la toma Schuko, los cocodrilos o la punta remota a la toma eléctrica según Fig. 31, Fig. 32 o Fig. 33
5. Note los valores correctos de tensión entre L-PE como se muestra en la pantalla siguiente

LOOP		15/10 – 18:04		■
TT				
R _A	=	---	Ω	
U _t	=	---	V	
FREQ. = 50.00Hz				
VL-PE=232V				
Ra $\frac{1}{2}$	2Hilos	30mA		
FUNC	MODO	IΔn		

6. Pulse la tecla **GO/STOP** en el instrumento, la tecla **START** en la punta remota o la función Autoinicio (ver el § 5.1.5). El instrumento iniciará la medida y el mensaje “**Midiendo...**” se muestra en el visualizador. Durante todo el procedimiento, no desconecte las puntas de prueba del instrumento de la instalación en pruebas. La siguiente pantalla aparece en el visualizador del instrumento

LOOP	15/10 – 18:04	■	
TT			
R _A	=	---	Ω
U _t	=	---	V
FREQ. = 50.00Hz VL-PE=232V			
Midiendo...			
Ra ∇	2Hilos	30mA	
FUNC	MODO	I Δ n	

7. En caso de resultados positivos (**resistencia global de tierra R_A < (U_{lim}/I Δ n)**), el instrumento muestra el mensaje “**OK**” y la pantalla siguiente que contiene el valor de la tensión de contacto en el visualizador secundario

LOOP	15/10 – 18:04	■	
TT			
R _A	=	346	Ω
U _t	=	10.4	V
FREQ. = 50.00Hz VL-PE=232V			
OK			
Ra ∇	2Hilos	30mA	
FUNC	MODO	I Δ n	

8. En caso de resultado negativo (**resistencia global de tierra R_A > (U_{lim}/I Δ n)**), el instrumento muestra el mensaje “**NO OK**” y la pantalla siguiente que contiene el valor de la tensión de contacto en el visualizador secundario

LOOP	15/10 – 18:04	■	
TT			
R _A	=	1765	Ω
U _t	=	>50	V
FREQ. = 50.00Hz VL-PE=232V			
NO OK			
Ra ∇	2Hilos	30mA	
FUNC	MODO	I Δ n	

9. Pulse la tecla **SAVE** para guardar el resultado de la prueba en la memoria del instrumento (ver el § 7.1) o la tecla **ESC/MENU** para salir de la pantalla sin guardar y volver a la pantalla principal de la medida

6.7.10. Verificación de la protección contra contactos indirectos (Sistemas TN)

9. Pulse la tecla **MENU**, mueva el cursor hacia **LOOP** en el menú principal mediante las teclas de flecha (**▲**, **▼**) y confirme con **ENTER**. Posteriormente el instrumento muestra una pantalla como la siguiente **en caso de selección de sistema eléctrico Monofásico L-N-PE (ver § 5.1.3)**. Para sistemas Bifásicos L-L-PE los voltajes indicados cambian en VL1-PE y VL1-L2. Seleccione la ubicación “Europa” (ver el § 5.1.2), las opciones “TN”, “25 o 50V”, “50Hz o 60Hz” y la tensión de referencia en la configuración general del instrumento (ver el § 5.1.3).

LOOP	15/10 – 18:04	■	
TN			
I_{pfc}^{min}	=	---	A
ZL-PE	=	---	Ω
FREQ. = 0.00Hz			
VL-PE=0V		VL-N=0V	
L-PE	Ut	16A	0.2s
FUNC	MODO	MCB-C	Hora

NOTA: para ubicaciones diferentes a “Europa” el tipo de referencia MCB y Fusible pueden ser cambiados

10. Use las teclas **◀**, **▶** para seleccionar el parámetro a modificar, y las teclas **▲**, **▼** para modificar el valor del parámetro
- **FUNC** → la tecla virtual permite configurar el modo de medida del instrumento, que puede ser **L-PE** (sistemas Monofásico/Trifásico) o **L1-PE** (sistema Bifásico)
 - **MODO** → la tecla virtual permite configurar el modo de operación del instrumento. Selecciones la opción Ut
 - **Tipo de protección** → la tecla virtual permite configurar el tipo de protección (**Fusible de tipo gG**, **aM** o magnetotérmico **MCB** en curva **B**, **C**, **D**, **K**) y las respectivas corrientes nominales considerando los valores disponibles:
 - MCB curva B** → 3A, 6A, 10A, 13A, 15A, 16A, 20A, 25A, 32A, 40A, 45A, 50A, 63A, 80A, 100A, 125A, 160A, 200A
 - MCB curva C** → 0.5A, 1A, 1.6A, 2A, 3A, 4A, 6A, 10A, 13A, 15A, 16A, 20A, 25A, 32A, 40A, 50A, 63A, 80A, 100A, 125A, 160A, 200A
 - MCB curva D, K** → 0.5A, 1A, 1.6A, 2A, 3A, 4A, 6A, 10A, 13A, 15A, 16A, 20A, 25A, 32A, 40A, 45A, 50A, 63A, 80A, 100A, 125A, 160A, 200A
 - Fusible gG** → 2A, 4A, 6A, 8A, 10A, 12A, 13A, 16A, 20A, 25A, 32A, 35A, 40A, 50A, 63A, 80A, 100A, 125A, 160A, 200A, 250A, 315A, 400A, 500A, 630A, 800A, 1000A, 1250A
 - Fusible aM** → 2A, 4A, 6A, 10A, 12A, 16A, 20A, 25A, 32A, 35A, 40A, 50A, 63A, 80A, 100A, 125A, 160A, 200A, 250A, 315A, 400A, 500A, 630A
 - **Hora** → la tecla virtual permite configurar el tiempo de disparo de la protección entre las opciones: **0.1s**, **0.2s**, **0.4s**, **1s**, **5s**

pulse la tecla **SAVE** para guardar el parámetro seleccionado y vuelva a la pantalla de medida

11. Si fuera posible, desconecte todas las cargas aguas abajo del punto de medida, debido a que la impedancia de estas cargas podría distorsionar los resultados de las pruebas. Realice la calibración preliminar de las puntas de prueba como se describe en § 6.7.2
12. Inserte los conectores verde, azul y negro del cable Schuko de tres pines en las entradas correspondientes B3, B4 y B1 del instrumento. Como alternativa, use los cables individuales y los cocodrilos en los extremos de los cables. También es posible usar la punta remota insertando su conector multipolar en la entrada B1. Conecte la toma Schuko, los cocodrilos o la punta remota a la toma eléctrica según Fig. 25, Fig. 26, Fig. 27, Fig. 28 o Fig. 29

13. Note la presencia de los valores correctos de tensión entre L-N y L-PE correspondientes a las selecciones realizadas en la fase inicial como se muestra en la pantalla siguiente

LOOP		15/10 - 18:04		■
TN				▶◀
I_{pfc}^{min}	=	---	A	
ZL-PE	=	---	Ω	
FREQ. = 50.00Hz				
VL-PE=232V		VL-N=231V		
L-PE	Ut	16A	0.2s	
FUNC	MODO	MCB-C	Hora	

14. Pulse la tecla **GO/STOP** en el instrumento, la tecla **START** en la punta remota o la función Autoinicio (ver el § 5.1.5). El instrumento iniciará la medida y el mensaje "Midiendo..." se muestra en el visualizador. Durante todo el procedimiento, no desconecte las puntas de prueba del instrumento de la instalación en pruebas. La siguiente pantalla aparece en el visualizador del instrumento

LOOP		15/10 - 18:04		■
TN				▶◀
I_{pfc}^{min}	=	---	A	
ZL-PE	=	---	Ω	
FREQ. = 50.00Hz				
VL-PE=232V		VL-N=231V		
Midiendo...				
L-PE	Ut	16A	0.2s	
FUNC	MODO	MCB-C	Hora	

15. En caso de resultados positivos (mínima corriente de cortocircuito calculada MÁS ALTA que la corriente de disparo del dispositivo de protección dentro del tiempo especificado – ver el § 12.6), el instrumento muestra el mensaje "OK" y la pantalla siguiente

LOOP		15/10 - 18:04		■
TN				▶◀
I_{pfc}^{min}	=	214	A	
ZL-PE	=	1.03	Ω	
FREQ. = 50.00Hz				
VL-PE=232V		VL-N=231V		
OK				
L-PE	Ut	16A	0.2s	
FUNC	MODO	MCB-C	Hora	

16. En caso de resultado negativo (mínima corriente de cortocircuito calculada MÁS BAJA que la corriente de disparo del dispositivo de protección dentro del tiempo especificado – ver el § 12.6), el instrumento muestra el mensaje "NO OK" y la pantalla siguiente

LOOP		15/10 - 18:04		■
TN				▶◀
I_{pfc}^{min}	=	1695	A	
ZL-PE	=	0.13	Ω	
FREQ. = 50.00Hz				
VL-PE=232V		VL-N=231V		
NO OK				
L-PE	Ut	16A	0.2s	
FUNC	MODO	MCB-C	Hora	

17. Pulse la tecla **SAVE** para guardar el resultado de la prueba en la memoria del instrumento (ver el § 7.1) o la tecla **ESC/MENU** para salir de la pantalla sin guardar y volver a la pantalla principal de la medida

6.7.11. Situaciones anómalas

1. Si el instrumento detecta una frecuencia superior al límite máximo (63Hz), no realiza la prueba y muestra una pantalla como la siguiente

LOOP	15/10 – 18:04		
TN	Ipfc =	---	A
	ZL-PE =	---	Ω
FREQ. = >63Hz			
VL-PE=0V		VL-N=0V	
Frecuencia fuera rango			
L-PE	STD		
FUNC	MODO		

2. Si el instrumento detecta una L-N o L-PE tensión inferior al límite mínimo (100V), no realiza la prueba y muestra una pantalla como la siguiente. Verifique que el sistema en pruebas esté alimentado

LOOP	15/10 – 18:04		
TN	Ipfc =	---	A
	ZL-PE =	---	Ω
FREQ. = 50.00Hz			
VL-PE <100V		VL-N <100V	
Tensión <100V			
L-PE	STD		
FUNC	MODO		

3. Si el instrumento detecta una L-N o L-PE tensión superior al límite máximo (265V), no realiza la prueba y muestra una pantalla como la siguiente. Verifique la conexión de los cables de prueba

LOOP	15/10 – 18:04		
TN	Ipfc =	---	A
	ZL-PE =	---	Ω
FREQ. = 50.00Hz			
VL-PE >265V		VL-N >265V	
Tensión >265V			
L-PE	STD		
FUNC	MODO		

4. Si el instrumento detecta una L-L tensión superior al límite máximo (460V), no realiza la prueba y muestra una pantalla como la siguiente. Verifique la conexión de los cables de prueba

LOOP	15/10 – 18:04		
TN	Ipfc =	---	A
	ZL-L =	---	Ω
FREQ. = 50.00Hz			
VL-PE=>265V		VL-L=>460V	
Tensión >460V			
L-L	STD		
FUNC	MODO		

5. Si el instrumento detecta una tensión peligrosa en el conductor PE muestra la pantalla siguiente y bloquea la ejecución de las pruebas. Verifique el conductor PE y la eficiencia de la tierra

LOOP	15/10 – 18:04		
TN			
Ipfc	=	---	A
ZL-PE	=	---	Ω
FREQ. = 50.00Hz			
VL-PE= 231V		VL-N= 234V	
Tensión en PE			
L-PE	STD		
FUNC	MODO		

6. Si el instrumento detecta ausencia de señal en el terminal B4 (conductor de neutro), muestra la pantalla siguiente y bloquea la ejecución de las pruebas

LOOP	15/10 – 18:04		
TN			
Ipfc	=	---	A
ZL-PE	=	---	Ω
FREQ. = 50.00Hz			
VL-PE= 231V		VL-N= 115V	
Falta N			
L-PE	STD		
FUNC	MODO		

7. Si el instrumento detecta ausencia de señal en el terminal B3 (conductor PE), muestra la pantalla siguiente y bloquea la ejecución de las pruebas

LOOP	15/10 – 18:04		
TN			
Ipfc	=	---	A
ZL-PE	=	---	Ω
FREQ. = 50.00Hz			
VL-PE= 115V		VL-N= 231V	
Falta PE			
L-PE	STD		
FUNC	MODO		

8. Si el instrumento detecta ausencia de señal en el terminal B1 (conductor de fase), muestra la pantalla siguiente y bloquea la ejecución de las pruebas

LOOP	15/10 – 18:04		
TN			
Ipfc	=	---	A
ZL-PE	=	---	Ω
FREQ. = 50.00Hz			
VL-PE= 0V		VL-N= 0V	
Falta L			
L-PE	STD		
FUNC	MODO		

9. Si el instrumento detecta que las puntas de fase L y de neutro N están invertidas, no realiza la prueba y se muestra una pantalla como la siguiente. De vuelta la toma o verifique la conexión de los cables de prueba

LOOP	15/10 – 18:04		
TN			
Ipfc	=	---	A
ZL-PE	=	---	Ω
FREQ. = 50.00Hz			
VL-PE= 1V		VL-N= 231V	
Invertir L-N			
L-PE	STD		
FUNC	MODO		

10. Si el instrumento detecta que la fase y PE las puntas de prueba están invertidas, no realiza la prueba y se muestra una pantalla como la siguiente. Verifique la conexión de los cables de prueba

LOOP	15/10 – 18:04		
TN			
Ipfc	=	---	A
ZL-PE	=	---	Ω
FREQ. = 50.00Hz			
VL-PE= 231V		VL-N= 1V	
Invertir L-PE			
L-PE	STD		
FUNC	MODO		

11. Si el instrumento detecta una tensión de contacto peligrosa U_t (sobre el límite configurado 25V o 50V) en la prueba preliminar inicial, muestra la pantalla siguiente y bloquea la ejecución de las pruebas. Verifique el conductor PE y la eficiencia de la tierra

LOOP	15/10 – 18:04		
TT			
RA	=	---	Ω
U_t	=	---	V
FREQ. = 50.00Hz			
VL-PE= 231V			
Tensión Contacto > Lim			
Ra	2Hilos	30mA	
FUNC	MODO	$I_{\Delta n}$	

12. Si el ruido eléctrico entre los conductores N y PE es tan alto que compromete la incertidumbre del resultado de la medida, se muestra el símbolo . Se recomienda desconectar todos los servicios conectados a la línea y volver a intentar la medición

LOOP	15/10 – 18:04		
TT			
RA	=	2.54	Ω
U_t	=	0.1	V
FREQ. = 50.00Hz			
VL-PE=234V			
OK			
Ra	2Hilos	30mA	
FUNC	MODO	$I_{\Delta n}$	

6.8. LOZ: IMPEDANCIA DE LÍNEA/BUCLE A ALTA RESOLUCIÓN

La medida de impedancia de línea/bucle a alta resolución ($0.1\text{m}\Omega$) se realiza utilizando el accesorio opcional **IMP57** conectado a la unidad "Master" a través del cable óptico/RS-232 C2001 suministrado con el mismo accesorio. El IMP57 debe alimentarse directamente por la instalación en pruebas. Para información detallada, haga referencia al manual de instrucciones del accesorio IMP57.

Abajo se detalla el procedimiento para la medida de la **impedancia STD L-L en Sistemas TN**. Los mismos procedimientos pueden ser aplicados a cualquier otro caso considerando lo reportado en el § 6.7.

1. Pulse la tecla MENU, mueva el cursor hacia **LoZ** en el menú principal mediante las teclas de flecha (**▲, ▼**) y confirme con ENTER. Posteriormente el instrumento muestra una pantalla como la siguiente **en caso de selección de sistema eléctrico Monofásico L-N-PE (ver § 5.1.3). Para sistemas Bifásicos L-L-PE los voltajes indicados cambian en VL1-PE y VL1-L2**
El mensaje "IMP57 no detectado" indica que el accesorio IMP57 no está conectado al instrumento o no está alimentado por la instalación

LoZ	15/10 – 18:04		
TN			
Ipsc	=	---	A
ZL-L	=	---	mΩ
R	=	---	mΩ
X	=	---	mΩ
FREQ.	=	---	Hz
VL-L	=	---	V
IMP57 no detectado			
L-L	STD		
FUNC	MODO		

2. Conecte el IMP57 al instrumento mediante el cable C2001 y a la instalación mediante los terminales de entrada **C1, C2** y **P1, P2** (ver el manual de instrucciones del IMP57). La siguiente pantalla aparece en el visualizador

LoZ	15/10 – 18:04		
TN			
Ipsc	=	---	A
ZL-L	=	---	mΩ
R	=	---	mΩ
X	=	---	mΩ
FREQ.	=	50.0	Hz
VL-L	=	384	V
L-L	STD		
FUNC	MODO		

3. Pulse la tecla **GO/STOP** en el instrumento para iniciar la prueba. La siguiente pantalla se muestra en el visualizador (en caso de medida L-L en modo STD). La presunta corriente de cortocircuito estándar (STD) se muestra en el visualizador. Los valores de impedancia de bucle L-L, en adición a sus componentes resistivos y reactivos, se muestran en la parte central del visualizador, expresado en **mΩ**

LoZ	15/10 – 18:04		
TN			
Ipsc	=	15.3	kA
ZL-L	=	15.0	mΩ
R	=	13.2	mΩ
X	=	7.5	mΩ
FREQ.	=	50.0	Hz
VL-L	=	384	V
L-L	STD		
FUNC	MODO		

4. Pulse la tecla **SAVE** para guardar el resultado de la prueba en la memoria del instrumento (ver el § 7.1) o la tecla **ESC/MENU** para salir de la pantalla sin guardar y volver a la pantalla principal de la medida

6.9. 1,2,3: SECUENCIA DE FASE Y CONCORDANCIA DE FASE

Esta función se permite de verificar la secuencia y concordancia de fase con método de 1-hilo por contacto directo de conductores vivos (**no sobre cables con funda aislante**).

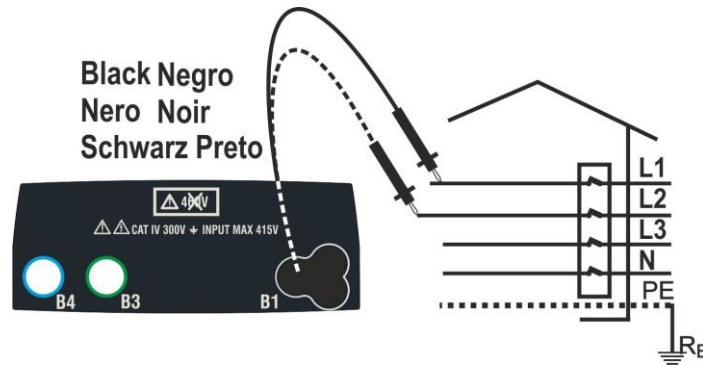

Fig. 35: Verificación de la secuencia de fase con puntas

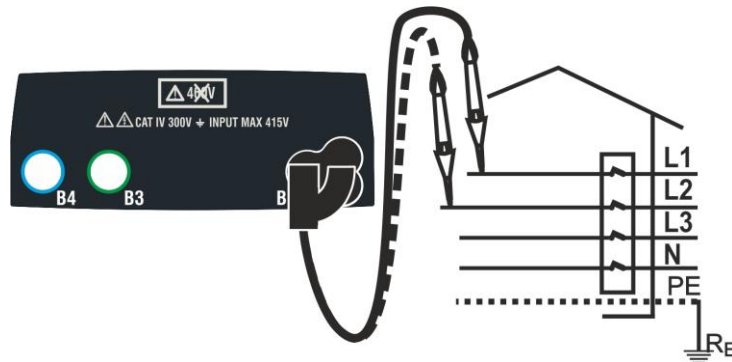
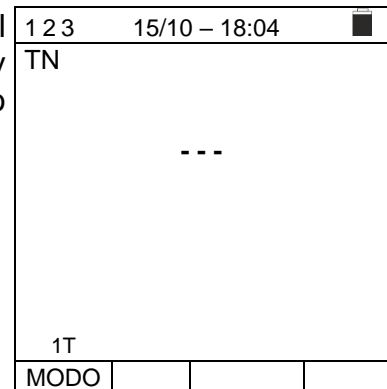

Fig. 36: Verificación de la secuencia de fase con punta remota

1. Pulse la tecla **MENU**, mueva el cursor hacia **123** en el menú principal mediante las teclas de flecha (**▲, ▼**) y confirme con **ENTER**. Posteriormente el instrumento muestra una pantalla como la siguiente



2. Inserte el conector negro en la correspondiente entrada B1 del instrumento. Como alternativa, use el cable y los cocodrilos en los extremos de los cables. También es posible usar la punta remota insertando su conector multipolar en la entrada B1. Conecte los cocodrilos o la punta remota a la toma eléctrica según Fig. 35 o Fig. 36



ATENCIÓN

- En el test es **necesario** sostener el instrumento antes de realizar la prueba para tener correctas referencias de tierra y frecuencia de tensión
- Desenergice cualquier fuente de tensión adyacente a la línea bajo prueba antes de realizar la prueba.

3. Pulse la tecla **GO/STOP** en el instrumento o la tecla **START** en la punta remota. El instrumento comenzará la prueba.

El mensaje **“Toque L1”** se muestra en el visualizador indicando la espera del instrumento para conectar la fase L1 del sistema en pruebas.

Toque el conductor vivo de la fase L1

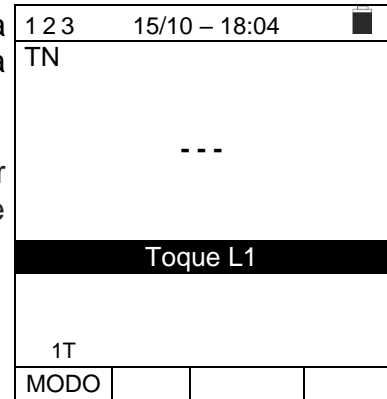

4. El instrumento emite un sonido prolongado hasta la presencia de tensión. Al final de la detección de la fase L1, el instrumento espera para la fase L2 y muestra el texto **“Desconecte L1”** como se muestra en la pantalla siguiente

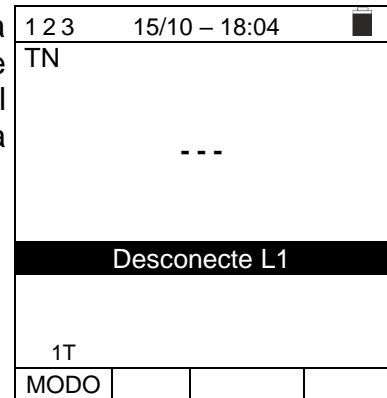

5. Bajo estas condiciones, conecte los cocodrilos, las puntas o la punta remota a la fase L2 de acuerdo con Fig. 35 o Fig. 36.

El mensaje **“Toque L2”** se muestra en el visualizador indicando la espera del instrumento para conectar la fase L2 del sistema en pruebas.

Toque el conductor vivo de la fase L2

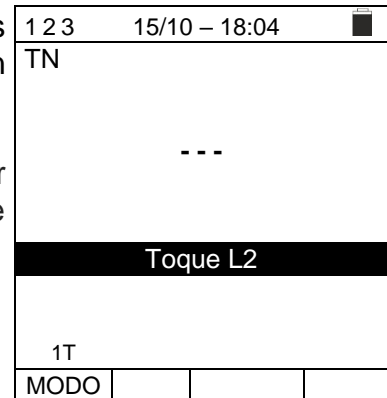

6. El instrumento emite un sonido prolongado hasta la presencia de tensión. Al final de la prueba, si la secuencia de fase detectada es correcta, el instrumento muestra una pantalla como la siguiente (resultado **“123”**) y el mensaje **“OK”**.

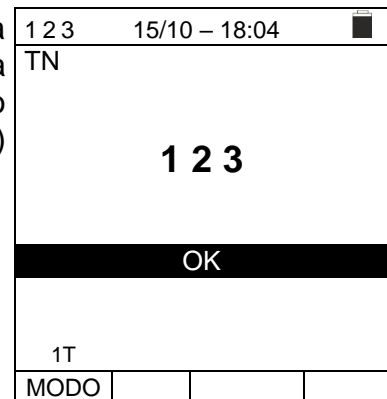

7. Al final de la prueba, si la secuencia de fase detectada es correcta, el instrumento muestra una pantalla como la siguiente (resultado "213") y el mensaje "NO OK".

1 2 3	15/10 - 18:04	■	
TN			
2 1 3			
NO OK			
1T			
MODO			

8. Al final de la prueba, si las dos tensiones detectadas están en fase (concordancia de fase entre dos sistemas trifásicos distintos), el instrumento muestra una pantalla como la siguiente (resultado "11-") y el mensaje "OK".

1 2 3	15/10 - 18:04	■	
TN			
1 1 -			
OK			
1T			
MODO			

9. Pulse la tecla **SAVE** para guardar el resultado de la prueba en la memoria del instrumento (ver el § 7.1) o la tecla **ESC/MENU** para salir de la pantalla sin guardar y volver a la pantalla principal de la medida

6.9.1. Situaciones anómalas

1. Si el instrumento detecta una frecuencia fuera de rango, muestra una pantalla como la siguiente

1 2 3	15/10 – 18:04		
TN			

Frecuencia fuera rango			
1T			
MODO			

2. Si el instrumento detecta una tensión L-PE superior a 265V, muestra una pantalla como la siguiente

1 2 3	15/10 – 18:04		
TN			

Tensión > 265V			
1T			
MODO			

3. Si entre el inicio de la prueba y la detección de la primera tensión o entre la detección de la primera y la segunda tensión, hay una demora superior a 10s, el instrumento muestra una pantalla como la siguiente. Es necesario repetir la prueba

1 2 3	15/10 – 18:04		
TN			

Tiempo sobrepasado			
1T			
MODO			

6.10. $\Delta V\%$: CAÍDA DE TENSIÓN SOBRE LAS LÍNEAS

Esta función permite evaluar el valor porcentual de la caída de tensión entre dos puntos de una línea en la que se haya instalado un dispositivo de protección y comparar este valor con posibles valores límites especificados por normativa. Los siguientes modos están disponibles

- **L-N** medida de impedancia Fase - Neutro. La prueba puede realizarse también a alta resolución ($0.1m\Omega$) con accesorio opcional IMP57
- **L-L** medida de impedancia Fase – Fase (**L1-L2 para sistema Bifásico**). La prueba puede realizarse también a alta resolución ($0.1m\Omega$) con accesorio opcional IMP57

ATENCIÓN



La medida de la impedancia de línea o impedancia de bucle de fallo conlleva la circulación de una corriente máxima según las especificaciones técnicas del instrumento (ver el § 12.11). Esto podría causar el disparo de posibles protecciones magnetotérmicas o diferenciales en corrientes de disparo más bajas

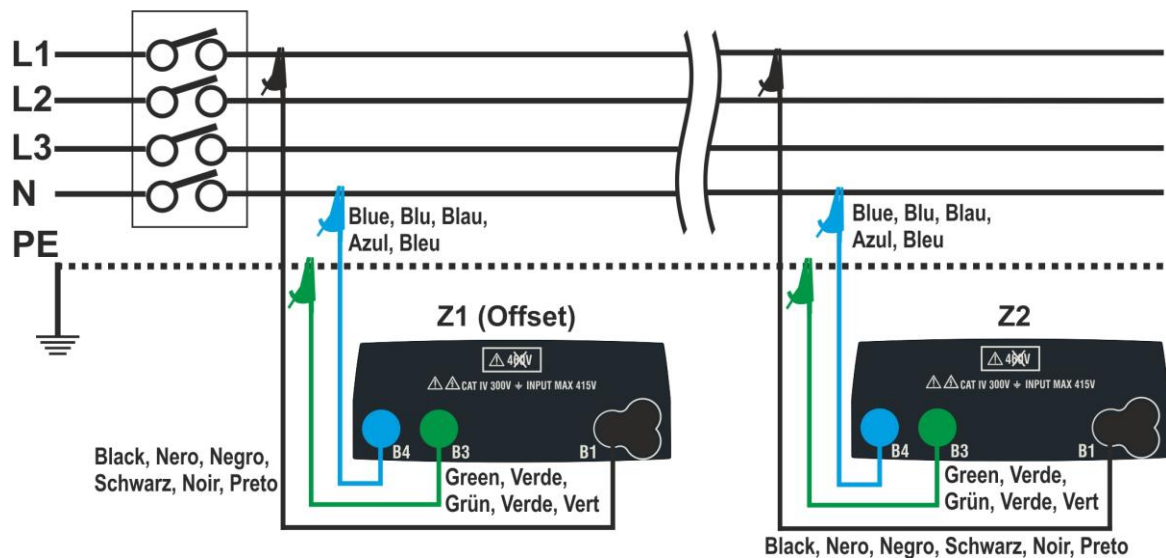

Fig. 37: Conexión del instrumento para la medida de la caída de tensión modo L-N

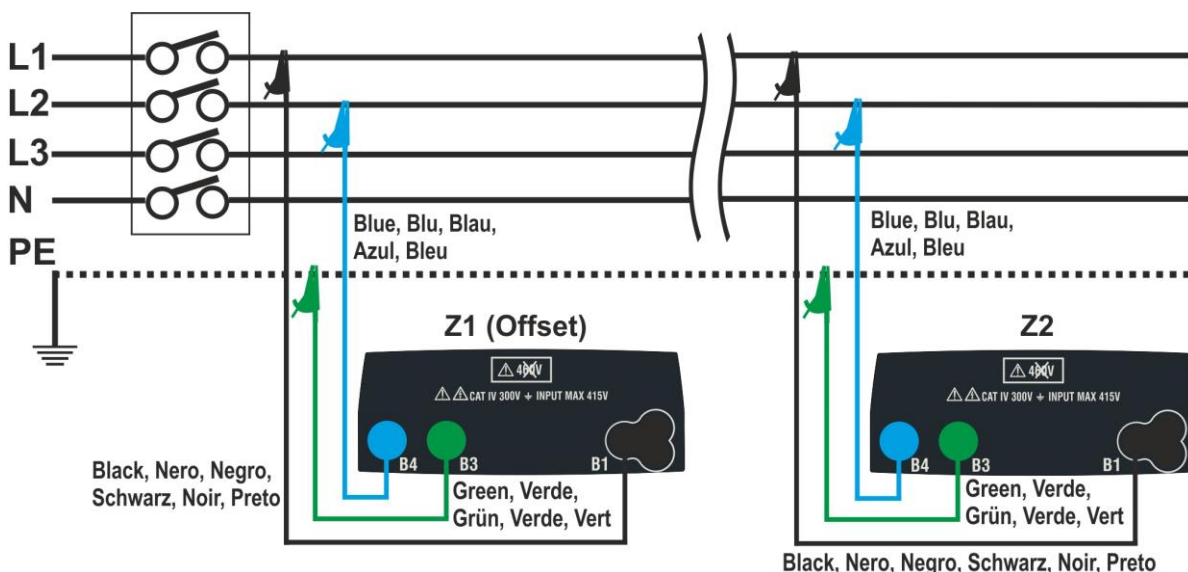

Fig. 38: Conexión del instrumento para la medida de la caída de tensión modo L-L

1. Pulse la tecla **MENU**, mueva el cursor hacia $\Delta V\%$ en el menú principal mediante las teclas de flecha (\blacktriangle , \blacktriangledown) y confirme con **ENTER**. Posteriormente el instrumento muestra una pantalla como la siguiente.

$\Delta V\%$	15/10 – 18:04			
$\Delta V\%$	=	---	%	
ZL-N	=	---	Ω	
FREQ. = 0.00 Hz				
VL-PE= 0 V		VL-N= 0 V		
L-N	16A	4%	0.00 Ω	
MODO	Inom	Lim.	Z> ϕ <	

2. Use las teclas \blacktriangleleft , \blacktriangleright para seleccionar el parámetro a modificar, y las teclas \blacktriangle , \blacktriangledown para modificar el valor del parámetro:
 - **MODO** → esta tecla virtual permite configurar el modo de prueba. Las siguientes opciones están disponibles: **L-N, L-L, L1-L2, CAL**
 - **Inom** → esta tecla virtual permite configurar la corriente nominal del dispositivo de protección en el rango **1A a 999A** en pasos de **1A**
 - **Lim** → esta tecla virtual permite configurar el valor límite máximo permitido de la caída de tensión ($\Delta V\%$) para la instalación en pruebas
 - **Z> ϕ <** → esta posición permite realizar la primera medida de impedancia **Z1(Offset)**. En este caso el instrumento medirá la impedancia aguas arriba del punto inicial de la instalación en pruebas como referencia inicial
3. Seleccione el modo **CAL** mediante las teclas de flecha \blacktriangle , \blacktriangledown y realice la calibración de los cables o de la toma Schuko usando el accesorio **ZEROLOOP** antes de realizar la prueba (ver el § 6.7.2)
4. Conecte el instrumento en el punto inicial de la instalación en pruebas (habitualmente aguas debajo de las protecciones) según la Fig. 37 o Fig. 38 para realizar la primera medida de impedancia **Z1 (Offset)**. En este caso el instrumento medirá la impedancia aguas arriba del punto inicial de la instalación en pruebas tomándolo como punto inicial. La siguiente pantalla (referida a la medida L-L) aparece en el visualizador
5. Use las teclas \blacktriangleleft , \blacktriangleright y mueva el cursor a la posición “Z> ϕ <”. Pulse la tecla **GO/STOP** en el instrumento para iniciar la prueba. La siguiente pantalla se muestra en el visualizador

$\Delta V\%$	15/10 – 18:04			
$\Delta V\%$	=	---	%	$\blacktriangleright\phi\blacktriangleleft$
ZL-L	=	---	Ω	
FREQ. = 50.00 Hz				
VL-PE= 223V		VL-L= 387V		
L-L	16A	4%	0.00 Ω	
MODO	Inom	Lim.	Z> ϕ <	

6. Use las teclas ◀, ▶ y mueva el cursor a la posición “Z>φ<”. Pulse la tecla **GO/STOP** en el instrumento para iniciar la prueba. El resultado de la medida Z1(offset) se muestra en el visualizador en la posición “Z>φ<”. Si el valor **Z1(offset) <10Ω** el resultado “OK” se muestra en el visualizador y se guarda automáticamente en memoria

ΔV%	15/10 – 18:04			▶◀
ΔV%	=	---	%	▶◀
ZL-L	=	---	Ω	
FREQ. = 50.00 Hz				
VL-PE= 223V VL-L= 387V				
OK				
L-L	16A	4%	1.48Ω	
MODO	Inom	Lim.	Z>φ<	

7. Conecte el instrumento en el punto final de la instalación en pruebas según Fig. 37 o Fig. 38 para medir la impedancia **Z2** al final de la línea. Note que se muestra el valor previo medido Z1 (Offset)

8. **Use las teclas ◀, ▶ y mueva el cursor a cualquier posición excepto a “Z>φ<”**. Pulse la tecla **GO/STOP** en el instrumento para medir la impedancia Z2 y completar la medida de la caída de tensión ΔV%. Durante todo el procedimiento, no desconecte las puntas de prueba del instrumento del sistema en pruebas. En caso de resultados positivos (**porcentaje máximo de la caída de tensión calculada según § 12.11 < valor límite configurado**), el instrumento muestra el resultado “OK” y la pantalla siguiente, que contiene el valor de la **Z2** final de la impedancia de línea y el valor **Z1 (Offset)**

ΔV%	15/10 – 18:04			▶◀
ΔV%	=	0.4	%	▶◀
ZL-L	=	1.57	Ω	
FREQ. = 50.00 Hz				
VL-PE= 223V VL-L= 387V				
OK				
L-L	16A	4%	1.48Ω	
MODO	Inom	Lim.	Z>φ<	

9. En caso de resultado negativo (**porcentaje máximo de la caída de tensión calculada según § 12.11 > valor límite configurado**), el instrumento muestra el resultado “NO OK” y la pantalla siguiente, que contiene el valor de la Z2 final de la impedancia de línea y el valor Z1 (Offset)

ΔV%	15/10 – 18:04			▶◀
ΔV%	=	19.5	%	▶◀
ZL-L	=	5.97	Ω	
FREQ. = 50.00 Hz				
VL-PE= 223V VL-L= 387V				
NO OK				
L-L	16A	4%	1.48Ω	
MODO	Inom	Lim.	Z>φ<	

10. Pulse la tecla **SAVE** para guardar el resultado de la prueba en la memoria del instrumento (ver el § 7.1) o la tecla **ESC/MENU** para salir de la pantalla sin guardar y volver a la pantalla principal de la medida

6.10.1. Situaciones anómalas

1. Si el instrumento detecta una frecuencia superior al límite máximo (63Hz), no realiza la prueba y muestra una pantalla como la siguiente.

$\Delta V\%$	15/10 – 18:04	
$\Delta V\%$	= --- %	
ZL-N	= --- Ω	
FREQ. >63 Hz		
VL-PE= 232V VL-N= 232V		
Frecuencia fuera rango		
L-N	16A 4% 0.12 Ω	
MODO	Inom	Lim. Z> ϕ <

2. Si el instrumento detecta una L-N o L-PE tensión inferior al límite mínimo (100V), no realiza la prueba y muestra una pantalla como la siguiente. Verifique que el sistema en pruebas esté alimentado.

$\Delta V\%$	15/10 – 18:04	
$\Delta V\%$	= --- %	
ZL-N	= --- Ω	
FREQ.= 50.00 Hz		
VL-PE <100V VL-N<100V		
Tensión <100V		
L-N	16A 4% 0.12 Ω	
MODO	Inom	Lim. Z> ϕ <

3. Si el instrumento detecta una L-L tensión superior al límite máximo (460V), no realiza la prueba y muestra una pantalla como la siguiente. Verifique la conexión de los cables de prueba.

$\Delta V\%$	15/10 – 18:04	
$\Delta V\%$	= --- %	
ZL-N	= --- Ω	
FREQ.= 50.00 Hz		
VL-PE= 242V VL-L >460V		
Tensión >460V		
L-L	16A 4% 0.12 Ω	
MODO	Inom	Lim. Z> ϕ <

4. Si el instrumento detecta una L-N o L-PE tensión superior al límite máximo (265V), no realiza la prueba y muestra una pantalla como la siguiente. Verifique la conexión de los cables de prueba.

$\Delta V\%$	15/10 – 18:04	
$\Delta V\%$	= --- %	
ZL-N	= --- Ω	
FREQ.= 50.00 Hz		
VL-PE >265V VL-N >265V		
Tensión >265V		
L-N	16A 4% 0.12 Ω	
MODO	Inom	Lim. Z> ϕ <

5. Si el instrumento detecta una tensión peligrosa en el conductor PE muestra la pantalla siguiente y bloquea la ejecución de las pruebas. Verifique el conductor PE y la eficiencia de la tierra

$\Delta V\%$	15/10 – 18:04	
$\Delta V\%$	= --- %	
ZL-N	= --- Ω	
FREQ.= 50.00Hz		
VL-PE= 232V VL-N= 232V		
Tensión en PE		
L-N	16A	4% 0.12 Ω
MODO	Inom	Lim. Z> ϕ <

6. Si el instrumento detecta ausencia de señal en el terminal B1 (conductor de fase), muestra la pantalla siguiente y bloquea la ejecución de las pruebas

$\Delta V\%$	15/10 – 18:04	
$\Delta V\%$	= --- %	
ZL-N	= --- Ω	
FREQ.= 50.00Hz		
VL-PE= 0V VL-N= 0V		
Falta L		
L-N	16A	4% 0.12 Ω
MODO	Inom	Lim. Z> ϕ <

7. Si el instrumento detecta ausencia de señal en el terminal B4 (conductor de neutro), muestra la pantalla siguiente y bloquea la ejecución de las pruebas

$\Delta V\%$	15/10 – 18:04	
$\Delta V\%$	= --- %	
ZL-N	= --- Ω	
FREQ.= 50.00Hz		
VL-PE= 232V VL-N= 115V		
Falta N		
L-N	16A	4% 0.12 Ω
MODO	Inom	Lim. Z> ϕ <

8. Si el instrumento detecta ausencia de señal en el terminal B3 (conductor PE), muestra la pantalla siguiente y bloquea la ejecución de las pruebas

$\Delta V\%$	15/10 – 18:04	
$\Delta V\%$	= --- %	
ZL-N	= --- Ω	
FREQ.= 50.00Hz		
VL-PE= 115V VL-N= 232V		
Falta PE		
L-N	16A	4% 0.12 Ω
MODO	Inom	Lim. Z> ϕ <

9. Si el instrumento detecta que la fase L y neutro N en puntas de prueba están invertidas, no realiza la prueba y se muestra una pantalla como la siguiente. De vuelta la toma o verifique la conexión de los cables de prueba

$\Delta V\%$	15/10 – 18:04		
$\Delta V\%$	= --- %		
ZL-N	= --- Ω		
FREQ.= 50.00Hz			
VL-PE=	1V	VL-N=	232V
Invertir L-N			
L-N	16A	4%	0.12 Ω
MODO	Inom	Lim.	Z> ϕ <

10. Si el instrumento detecta que la fase y PE en puntas de prueba están invertidas, no realiza la prueba y se muestra una pantalla como la siguiente. Verifique la conexión de los cables de prueba

$\Delta V\%$	15/10 – 18:04		
$\Delta V\%$	= --- %		
ZL-N	= --- Ω		
FREQ.= 50.00Hz			
VL-PE=	232V	VL-N=	1V
Invertir L-PE			
L-N	16A	4%	0.12 Ω
MODO	Inom	Lim.	Z> ϕ <

11. Si el instrumento detecta a VL-PE, VL-N o VN-PE >5V durante la calibración de las puntas de prueba no realiza la prueba y se muestra una pantalla como la siguiente. Verifique la conexión de los cables de prueba

$\Delta V\%$	15/10 – 18:04		
RL	= --- Ω		
RN	= --- Ω		
RPE	= --- Ω		
FREQ.= 50.00Hz			
VL-PE=	232V	VL-N=	231V
V. entrada > 5V			
CAL			
MODO			

7. ALMACENAMIENTO DE RESULTADOS

El instrumento permite guardar un máximo de 999 valores medidos. Los datos guardados pueden ser rereclamados en pantalla y borrados en cualquier momento, y, durante el guardado, pueden ser asociados con hasta un máximo de 3 niveles de marcadores para indicar nombre de la instalación, del string FV y del módulo FV (hasta 250). Para cada nivel, están disponibles 20 nombres de marcadores, que pueden ser personalizados por el usuario, si fuera necesario, **a través de la conexión del PC con el programa de gestión suministrado**. También es posible añadir un comentario asociado a cada medida.

7.1. GUARDADO DE MEDIDA

4. Pulse la tecla **SAVE/ENTER** con el resultado de la medida en el visualizador. La pantalla siguiente aparece en el visualizador. En esta se indican:

- El texto “medida” que identifica la primera posición de memoria disponible
- El primer marcador (p.ej.: “Instalación”) al que se puede asociar un valor entre 1 ÷ 250
- El segundo marcador (p.ej.: “String”) al que puede ser asociado un valor entre 0 (- - -) ÷ 250
- El tercer marcador (p.ej.: “Módulo”) al que puede ser asociado un valor entre 0 (- - -) ÷ 250
- El texto “Comentario” asociado con la medida, en la que se puede utilizar un **máximo de 30 caracteres**.

SAVE	15/10 – 18:04	
Medida	003	
Instalación	001	
String	---	
Módulo	---	
Comentario: máx. 30 caracteres		

5. Use las teclas de flecha ◀ o ▶ para seleccionar el marcador y las teclas de flecha (▲, ▼) para cambiar la etiqueta del valor numérico asociado (p.ej.: “Área”) entre los disponibles o personalizables por el usuario (máx. 20 nombres).

6. Seleccione el texto “Comentario” y pulse la tecla **SAVE/ENTER** para entrar el texto deseado. La siguiente pantalla con el teclado virtual aparece en el visualizador:

SAVE	15/10 – 18:04	
Medida	003	
Área	001	
String	---	
Módulo	---	
Comentario: máx. 30 caracteres		

7. Use las teclas de flecha ◀ o ▶ para mover el cursor hacia el carácter seleccionado y pulse la tecla **SAVE/ENTER** para rellenar el comentario.

8. Mueva el cursor hasta “CANC” y pulse la tecla **SAVE/ENTER** para borrar el carácter seleccionado.

9. Mueva el cursor hasta “FIN” y pulse la tecla **SAVE/ENTER** para confirmar el comentario escrito y volver a la pantalla anterior.

SAVE	15/10 – 18:04	
Teclado		
COMENTARIO		
0 1 2 3 4 5 6 7 8 9 0 () %		
Q W E R T Y U I P <=> #		
A S D F G H J K L + - * / &		
Z X C V B N M . , ; : ! ? _		
Ä Ö Ü ß µ Ñ Ç Á Í Ó Ú Ü ¿ ¡		
Á È É Ù Ç Ä Ë Ì Ö Ü Æ Ø Å		
CANC		FIN

10. Pulse la tecla **SAVE/ENTER** para confirmar el guardado de la medida o **ESC/MENU** para salir sin guardar.

7.2. RELAMADA DE DATOS EN PANTALLA Y BORRADO DE MEMORIA

1. Posicione el cursor en **MEM** usando las teclas de flecha (**▲**, **▼**) y confirme con **ENTER**. La pantalla siguiente aparece en el visualizador. La pantalla contiene:
 - El número de la posición de memoria donde se guarda la medida
 - La fecha de guardado de la medida
 - El tipo de medida guardada
 - El número de medida guardadas por cada pantalla y la memoria disponible

MEM		15/10 – 18:04	
N.	Date	Tipo	
001	14/01/21	RPE	
002	15/01/21	MΩ	
003	15/01/21	LoΩ	
004	15/01/21	LoZ	
005	16/01/21	Auto	
006	17/01/21	Loop	
007	19/01/21	ΔV%	
Tot: 007		Libre: 992	
↑↓ ↑↓ Todo			
Rec	Pag	FIN	

2. Use las teclas de flecha (**▲**, **▼**) para seleccionar la medida a relamar en pantalla.
3. Pulse la tecla **SAVE/ENTER** para mostrar la medida guardada. Pulse la tecla **ESC/MENU** para volver a la pantalla anterior.
4. Use las teclas de flecha **◀** o **▶** para seleccionar la opción "Pag" y proceder a la pantalla siguiente.
5. Seleccione la opción "FIN" para borrar todo el contenido de la memoria del instrumento (opción "Todo") o el último dato guardado (opción "Último"). La siguiente pantalla aparece en el visualizador:

MEM		15/02 – 18:04	
N.	Date	Tipo	
001	14/01/21	RPE	
002	15/01/21	MΩ	
003	15/01/21	LoΩ	
004	15/01/21	LoZ	
005	16/01/21	Auto	
006	17/01/21	Loop	
007	19/01/21	ΔV%	
Tot: 007		Libre: 992	
↑↓ ↑↓ Todo			
Rec	Pag	FIN	

6. Pulse la tecla **SAVE/ENTER** para confirmar el borrado de los datos. El mensaje "Memoria vacía" se muestra en el visualizador.
7. Pulse la tecla **MENU/ESC** para salir de la función y volver al menú general.

MEM		15/10 – 18:04	
¿ BORRAR TODO ?			
ENTER / ESC			

8. CONECTANDO EL INSTRUMENTO AL PC

ATENCIÓN



- La conexión entre el instrumento y el PC se realiza mediante el cable C2006.
- Para transferir los datos al PC, es necesario instalar previamente el programa de gestión en el PC.
- Antes de conectar, es necesario seleccionar el puerto a utilizar el baud rate correcto (57600 bps) en el PC. Para configurar estos parámetros, ejecute el programa y refiérase a la ayuda en línea.
- El puerto seleccionado no debe estar utilizado por otros dispositivos o aplicaciones, por ejemplo, un ratón, un módem, etc. Cierre cualquier aplicación en ejecución desde el Administrador de Tareas de Windows, si fuera necesario.
- El puerto óptico emite radiaciones invisibles LED. No mire directamente con instrumentos ópticos. Instrumento Clase 1M LED según standard IEC/EN 60825-1.

Para transferir los datos al PC, siga este procedimiento:

1. Encienda el instrumento pulsando la tecla **ON/OFF**.
2. Conecte el instrumento al PC mediante el cable óptico/USB **C2006** suministrado.
3. Pulse la tecla **ESC/MENU** para abrir el menú principal.
4. Use las teclas de flecha (**▲, ▼**) para seleccionar la opción "**PC**", acceder al modo de transferencia de datos y confirme con **SAVE/ENTER**.

MENU	15/10 – 18:04	
LoZ	: Z alta precisión	
1,2,3	: Secuencia Fases	
$\Delta V\%$: Caída Tensión	
SET	: Ajustes	
MEM	: Datos almacen.,.	
PC	: Transfer. datos	
▼		

5. El instrumento muestra la siguiente pantalla:

PC	15/10 – 18:04	
CONEXIÓN PC		

6. Use los controles de programa para activar la transferencia de datos (por favor refiérase a la ayuda en línea del programa).

9. MANTENIMIENTO

9.1. GENERALIDADES

- Durante el uso y el almacenamiento respete las recomendaciones listadas en este manual para evitar posibles daños o peligros durante el uso.
- No utilice el instrumento en ambientes caracterizados por una elevada tasa de humedad o temperatura elevada. No exponga directamente a la luz del sol
- Apague siempre el instrumento después de utilizarlo. Si se prevé no utilizar el equipo por un largo período retire las pilas para evitar derrames de líquidos por parte de estas que puedan dañar los circuitos internos del instrumento.

9.2. SUSTITUCIÓN DE LAS PILAS

Cuando en el visualizador LCD aparece el símbolo , reemplace las pilas alcalinas.

ATENCIÓN



Sólo técnicos expertos pueden efectuar esta operación. Antes de efectuar esta operación asegúrese de haber quitado todos los cables de los terminales de entrada.

1. Apague el instrumento pulsando la tecla **ON/OFF**.
2. Retire los cables de las entradas
3. Afloje el tornillo de fijación de la tapa del compartimiento de la pila y retire la tapa.
4. Retire todas las pilas del compartimiento y reemplácelas con pilas nuevas del mismo tipo (ver el § 10.2) asegurándose de respetar las polaridades indicadas
5. Vuelva a poner en su sitio la tapa y vuelva a ajustar el tornillo de fijación.
6. No disperse las pilas usadas en el ambiente. Utilice los contenedores adecuados para la eliminación de los residuos

9.3. LIMPIEZA DEL INSTRUMENTO

Para la limpieza del instrumento utilice un paño suave y seco. No utilice nunca paños húmedos, disolventes, agua, etc.

9.4. FIN DE VIDA



ATENCIÓN: el símbolo mostrado en el instrumento indica que el aparato, sus accesorios y las pilas deben ser reciclados separadamente y tratados de forma correcta

10. ESPECIFICACIONES TÉCNICAS

Incertidumbre calculada como: $\pm[\%lectura + (n^{\circ} \text{ de dígitos}) * \text{resolución}]$ a 23°C, <80%RH

10.1. CARACTERÍSTICAS TÉCNICAS

Tensión CA TRMS

Rango [V]	Resolución [V]	Incertidumbre
15 ÷ 460	1	$\pm(3\%lect + 2dgt)$

Frecuencia

Rango [Hz]	Resolución [Hz]	Incertidumbre
47.50 ÷ 52.50 / 57.00 ÷ 63.00	0.01	$\pm(0.1\%lect+1dgt)$

Continuidad del conductor de protección (RPE)

Rango [Ω]	Resolución [Ω]	Incertidumbre
0.00 ÷ 9.99	0.01	$\pm(5.0\%lect + 3dgt)$
10.0 ÷ 99.9	0.1	
100 ÷ 1999	1	

Corriente de prueba: >200mA CC hasta 5 Ω (puntas de prueba incluidas)

Corriente de prueba generada: 1mA resolución, rango 0 ÷ 250mA

Tensión en vacío: $4 < V_0 < 24VCC$

Protección de seguridad: mensaje de error para tensión de entrada >10V

Resistencia de aislamiento (M Ω)

Test tensión [V]	Rango [M Ω]	Resolución [M Ω]	Incertidumbre
50	0.01 ÷ 9.99	0.01	$\pm(2.0\%lect + 2dgt)$
	10.0 ÷ 49.9	0.1	
	50.0 ÷ 99.9		$\pm(5.0\%lect + 2dgt)$
100	0.01 ÷ 9.99	0.01	$\pm(2.0\%lect + 2dgt)$
	10.0 ÷ 99.9	0.1	
	100 ÷ 199	1	$\pm(5.0\%lect + 2dgt)$
250	0.01 ÷ 9.99	0.01	$\pm(2.0\%lect + 2dgt)$
	10.0 ÷ 199.9	0.1	
	200 ÷ 249	1	$\pm(5.0\%lect + 2dgt)$
250 ÷ 499			
500	0.01 ÷ 9.99	0.01	$\pm(2.0\%lect + 2dgt)$
	10.0 ÷ 199.9	0.1	
	200 ÷ 499	1	$\pm(5.0\%lect + 2dgt)$
500 ÷ 999			
1000	0.01 ÷ 9.99	0.01	$\pm(2.0\%lect + 2dgt)$
	10.0 ÷ 199.9	0.1	
	200 ÷ 1999	1	

Tensión en vacío: tensión de prueba nominal -0% +10%

Corriente de prueba nominal: >1mA con 1k Ω x Vnom (50V, 100V, 250V, 1000V), >2.2mA con 230k Ω @ 500V

Corriente de cortocircuito: <6.0mA para cada tensión de prueba

Protección de seguridad: mensaje error para tensión en entrada >30V

Impedancia de Línea/Bucle (Fase-Fase, Fase-Neutro, Fase-Tierra)

Rango [Ω]	Resolución [Ω]	Incertidumbre (*)
0.01 ÷ 9.99	0.01	$\pm(5\%lect + 3dgt)$
10.0 ÷ 199.9	0.1	

(*) 0.1m Ω en rango 0.1 ÷ 199.9 m Ω (con el accesorio opcional IMP57)

Corriente de prueba máxima: 3.31A (a 265V); 5.71A (a 457V)

Tensión de prueba P-N/P-P: (100V \pm 265V) / (100V \div 460V); 50/60Hz \pm 5%

Tipos de protección: MCB (B, C, D, K), Fusible (aM, gG, BS882-2,BS88-3, BS3036, BS1362)

Corriente de avería – Sistemas IT

Rango [mA]	Resolución [mA]	Incertidumbre
0.1 ÷ 0.9	0.1	$\pm(5\%lect+1dgt)$
1 ÷ 999	1	$\pm(5\%lect + 3dgt)$

Tensión de contacto límite (ULIM) : 25V, 50V

Verificación protecciones RCD (tipo rack)

Tipo de diferencial (RCD): AC (⌚), A/F (⌚), B/B+ (⌚), CCID (⌚ - sólo USA) General (G), Selectivo (S)

Sistemas Monofásicos (L-N-PE)

 Rango Tensión L-PE, L-N: 100V ÷ 265V RCD tipo AC, A/F y tipo B/B+ y CCID ($I_{\Delta N} \leq 100\text{mA}$)
 190V ÷ 265V RCD tipo B/B+ ($I_{\Delta N} = 300\text{mA}$)

Rango Tensión N-PE: <10V

Sistemas Bifásicos (retraso de fase VL1-PE, VL2-PE = 180° o retraso de fase VL1-PE, VL2-PE = 120°)

 Rango Tensión L1-PE, L1-L2: 100V ÷ 265V RCD tipo AC, A/F, B/B+ y CCID ($I_{\Delta N} \leq 100\text{mA}$)

 Rango Tensión L2-PE: 0V ÷ 265V RCD tipo AC, A/F
 0V ÷ min[(VL1-PE-100V) y (VL1-L2-100V)], RCD tipo B/B+ ($I_{\Delta N} \leq 100\text{mA}$)

 Corrientes de intervención ($I_{\Delta N}$): 5mA, 6mA, 10mA, 20mA, 30mA, 100mA, 300mA, 500mA, 650mA, 1000mA

Frecuencia: 50/60Hz ± 5%

Corriente de intervención diferenciales de tipo rack - (solo para RCD tipo General)

RCD tipo	$I_{\Delta N}$	Rango $I_{\Delta N}$ [mA]	Resolución [mA]	Incertidumbre
CCID	5mA, 20mA	$(0.2 \div 1.3) I_{\Delta N}$	$\leq 0.1 I_{\Delta N}$	- 0%, +10% $I_{\Delta N}$
AC, A/F, B/B+	6mA, 10mA	$(0.2 \div 1.1) I_{\Delta N}$		- 0%, +5% $I_{\Delta N}$
AC, A/F, B/B+	$30\text{mA} \leq I_{\Delta N} \leq 300\text{mA}$			
AC, A/F	$500\text{mA} \leq I_{\Delta N} \leq 650\text{mA}$			

Duración prueba tiempo de intervención RCD tipo rack – Sistemas TT/ TN

	x 1/2		x 1		x 5		AUTO		AUTO+		
	G	S	G	S	G	S	G	S	G	S	
5mA	AC										
	A/F										
	B/B+										
	CCID			999					310		
6mA	AC	999	999	999	999	50	150	✓	✓	310	✓
	A/F	999	999	999	999	50	150	✓	✓	310	✓
	B/B+	999	999	999	999					310	
	CCID										
10mA	AC	999	999	999	999	50	150	✓	✓	310	✓
	A/F	999	999	999	999	50	150	✓	✓	310	✓
	B/B+	999	999	999	999					310	
	CCID										
20mA	AC										
	A/F										
	B/B+										
	CCID									310	
30mA	AC	999	999	999	999	50	150	✓	✓	310	✓
	A/F	999	999	999	999	50	150	✓	✓	310	✓
	B/B+	999	999	999	999					310	
	CCID										
100mA	AC	999	999	999	999	50	150	✓	✓	310	
	A/F	999	999	999	999	50	150	✓	✓	310	
	B/B+	999	999	999	999					310	
	CCID										
300mA	AC	999	999	999	999	50	150	✓	✓	310	
	A/F	999	999	999	999	50	150	✓	✓	310	
	B/B+	999	999	999	999					310	
	CCID										
500mA 650mA	AC	999	999	999	999	50	150	✓	✓	310	
	A/F	999	999	999	999					310	
	B/B+										
	CCID										
1000mA	AC	999	999	999	999						
	A/F	999	999	999	999						
	B/B+										
	CCID										

Tabla de duración de la prueba del tiempo de intervención [ms] - Resolución: 1ms, Precisión: ±(2.0%lectura + 2dígitos)

NOTA: RCD de tipo CCID disponibles solo para país = USA y sistemas TN

Duración prueba tiempo de Intervención RCD de tipo rack – Sistemas IT

	x 1/2		x 1		x 5		AUTO				AUTO+	
	\	G	S	G	S	G	S	G	S	G	S	
6mA	AC	999	999	999	999	150	50	✓	✓	310		✓
10mA	A/F	999	999	999	999	150	50	✓	✓	310		✓
30mA	B/B+	999	999	999	999					310		
100mA	AC	999	999	999	999	150	50	✓	✓	310		
300mA	A/F	999	999	999	999	150	50	✓	✓	310		
	B/B+	999	999	999	999					310		
500mA	AC	999	999	999	999	150	50	✓		310		
650mA	A/F	999	999	999	999			✓		310		
	B/B+											
1000mA	AC	999	999	999	999							
	A/F	999	999	999	999							
	B/B+											

Tabla de duración de la prueba del tiempo de intervención [ms] - Resolución:1ms, Precisión: (2.0%lectura + 2 dígitos)

RCD – Verificación protecciones diferenciales (RCD) de tipo DD

Tipo de diferencial (RCD):

Tipo DD (de acuerdo con el estándar IEC62955), Generales (G)

Sistemas Monofásicos (L-N-PE)

Rango Tensión L-PE, L-N:

100V±265V

Rango Tensión N-PE:

<10V

Sistemas Bifásicos (retraso de fase VL1-PE, VL2-PE = 180° o retraso de fase VL1-PE, VL2-PE = 120°)

Rango Tensión L1-PE, L1-L2:

100V ±265V

Rango Tensión L2-PE:

0V±min[(VL1-PE-100V) y (VL1-L2-100V)]

 Corrientes de intervención nominales (I_{ΔN}):

6mA

Frecuencia:

50/60Hz ± 5%

Corriente de Intervención RCD tipo DD - (sólo para RCD tipo General)

Tipo RCD	I _{ΔN}	Escala [mA]	Resolución [mA]	Incertidumbre
DD	6mA	(0.2 ÷ 1.1) I _{ΔN}	≤ 0.1 I _{ΔN}	- 0%, +10% I _{ΔN}

Tiempo de Intervención RCD tipo DD x1 - (sólo para RCD tipo General)

Tipo RCD	I _{ΔN}	Escala [ms]	Resolución [ms]	Incertidumbre
DD	6mA	10000	1	±(2%lect. + 2cifras)

Resistencia Global de Tierra sin intervención RCD (Ra $\frac{1}{\sqrt{3}}$)

Rango tensión L-PE, L-N:

100V ÷ 265V

Rango tensión N-PE:

<10V

Frecuencia:

50/60Hz ± 5%

Resistencia global de tierra en sistemas con Neutro (3-hilos) – (RCDs 30mA o superiores)

Rango [Ω]	Resolución [Ω]	Incertidumbre
0.05 ÷ 9.99	0.01	±(5%lect +8dgt)
10.0 ÷ 199.9	0.1	

Resistencia global de tierra en sistemas con Neutro (3-hilos) – (RCDs 6mA y 10mA)

Rango [Ω]	Resolución [Ω]	Incertidumbre
0.05 ÷ 9.99	0.01	±(5%lect +30dgt)
10.0 ÷ 199.9	0.1	

Resistencia global de tierra en sistemas sin Neutro (2-hilos) – (RCDs 30mA o superiores)

Rango [Ω]	Resolución [Ω]	Incertidumbre
0.05 ÷ 9.99	0.01	±(5%lect +8dgt)
10.0 ÷ 99.9	0.1	
100 ÷ 1999	1	

Resistencia global de tierra en sistemas sin Neutro (2-hilos) – (6mA y 10mA RCD)

Rango [Ω]	Resolución [Ω]	Incertidumbre
0.05 ÷ 9.99	0.01	±(5%lect +30dgt)
10.0 ÷ 99.9	0.1	
100 ÷ 1999	1	

Tensión de contacto (medido durante la prueba RCD y $R_{a\frac{1}{T}}$)

Rango [V]	Resolución [V]	Incertidumbre
0 ÷ U_t LIM	0.1	-0%, +(5.0% lect + 3V)

Rotación de fases con 1 punta

Rango tensión P-N, P-PE[V]	Rango frecuencia
100 ÷ 265	50Hz/60Hz ± 5%

La prueba se realiza sólo por contacto directo con partes metálicas en tensión (no sobre funda aislante).

10.2. CARACTERÍSTICAS GENERALES

Normativas de referencia

Seguridad:	IEC/EN61010-1, IEC/EN61010-2-030, IEC/EN61010-2-033 IEC/EN61010-2-034, IEC/EN61557-1
EMC:	IEC/EN61326-1, IEC/EN61326-2-2
Documentación técnica:	IEC/EN61187
Seguridad accesorios:	IEC/EN61010-031
Ambiente EMC de uso:	portátil, Clase B, Grupo 1
Aislamiento:	Doble aislamiento
Nivel de polución:	2
Máx. altitud de utilización:	2000m (6562ft)
Categoría de medida:	CAT IV 300V respecto a tierra, máximo 415V entre entradas
RPE:	IEC/EN61557-4, BS7671 17 ^a /18 ^a ed., AS/NZS3000/3017
MΩ:	IEC/EN61557-2, BS7671 17 ^a /18 ^a ed., AS/NZS3000/3017
RCD:	IEC/EN61557-6 (solo en sistemas Fase-Neutro-Tierra)
RCD-DD:	IEC62955
RCD CCID:	UL2231-2
LOOP P-P, P-N, P-PE:	IEC/EN61557-3, BS7671 17 ^a /18 ^a ed., AS/NZS3000/3017
Multifunción:	IEC/EN61557-10, BS7671 17 ^a /18 ^a ed., AS/NZS3000/3017
Corriente cortocircuito:	EN60909-0

Características mecánicas

Dimensiones (L x An x H):	225 x 165 x 75mm; (9 x 6 x 3 pulgadas)
Peso (pilas incluidas):	1.2 kg. (42 onzas)
Protección mecánica:	IP40

Alimentación

Tipo pilas:	6x1.5V pilas alcalinas tipo AA IEC LR06 MN1500
Indicación pilas bajas:	símbolo pilas bajas "☹" en el visualizador
Duración pilas:	> 500 pruebas para cada función
Autoapagado:	después de 10 minutos en espera (activado)

Otros

Visualizador:	Pantalla COG LCD blanco y negro, 320x240pxl
---------------	---

10.3. CONDICIONES AMBIENTALES DE USO

Temperatura de referencia:	23°C ± 5°C (73°F ± 41°F)
Temperatura de trabajo:	0°C ÷ 40°C (32°F ÷ 104°F)
Humedad relativa admitida:	<80%RH
Temperatura almacenamiento:	-10°C ÷ 60°C (14°F ÷ 140°F)
Humedad almacenamiento:	<80%RH

Este instrumento es conforme a los requisitos de la Directiva de Baja Tensión 2014/35/EU (LVD) y de la Directiva EMC 2014/35/EU
Este instrumento es conforme a los requisitos de la Directiva Europea 2011/65/EU (RoHS) y 2012/19/EU (WEEE)

10.4. ACCESORIOS

Ver packing list adjunto

11. ASISTENCIA

11.1. CONDICIONES DE GARANTÍA

Este instrumento está garantizado contra cada defecto de materiales y fabricaciones, conforme con las condiciones generales de venta. Durante el período de garantía, las partes defectuosas pueden ser sustituidas, pero el fabricante se reserva el derecho de repararlo o bien sustituir el producto. Siempre que el instrumento deba ser reenviado al servicio post - venta o a un distribuidor, el transporte será a cargo del cliente. La expedición deberá, en cada caso, ser previamente acordada. Acompañando a la expedición debe ser incluida una nota explicativa sobre los motivos del envío del instrumento. Para la expedición utilice sólo en embalaje original, cada daño causado por el uso de embalajes no originales será a cargo del cliente. El fabricante declina toda responsabilidad por daños causados a personas u objetos.

La garantía no se aplica en los siguientes casos:

- Reparaciones y/o sustituciones de accesorios y pilas (no cubiertas por la garantía)
- Reparaciones que se deban a causa de un error de uso del instrumento o de su uso con aparatos no compatibles.
- Reparaciones que se deban a causa de embalajes no adecuados.
- Reparaciones que se deban a la intervención de personal no autorizado.
- Modificaciones realizadas al instrumento sin explícita autorización del fabricante.
- Uso no contemplado en las especificaciones del instrumento o en el manual de uso.

El contenido del presente manual no puede ser reproducido de ninguna forma sin la autorización del fabricante.

Nuestros productos están patentados y las marcas registradas. El fabricante se reserva el derecho de aportar modificaciones a las características y a los precios si esto es una mejora tecnológica.

11.2. ASISTENCIA

Si el instrumento no funciona correctamente, antes de contactar con el Servicio de Asistencia, controle el estado de las pilas, de los cables y sustitúyalos si fuese necesario. Si el instrumento continúa manifestando un mal funcionamiento controle si el procedimiento de uso del mismo es correcto según lo indicado en el presente manual. Si el instrumento debe ser reenviado al servicio post venta o a un distribuidor, el transporte es a cargo del Cliente. La expedición deberá, en cada caso, previamente acordada. Acompañando a la expedición debe incluirse siempre una nota explicativa sobre el motivo del envío del instrumento. Para la expedición utilice sólo el embalaje original, daños causados por el uso de embalajes no originales serán a cargo del Cliente.

12. APÉNDICES TEÓRICOS

12.1. CONTINUIDAD DE LOS CONDUCTORES DE PROTECCIÓN

Verificar la continuidad de los:

- Conductores de protección (PE), conductores equipotenciales principales (EQP), conductores equipotenciales secundarios (EQS) en los sistemas TT y TN-S
- Conductores de neutro con función de conductores de protección (PEN) en los sistemas TN-C.

Esta prueba instrumental va precedida da un examen visual que verifique la existencia de los conductores de protección y equipotenciales de color amarillo-verde y que las secciones utilizadas estén conformes a lo prescrito por las normas.

Partes de la instalación a verificar

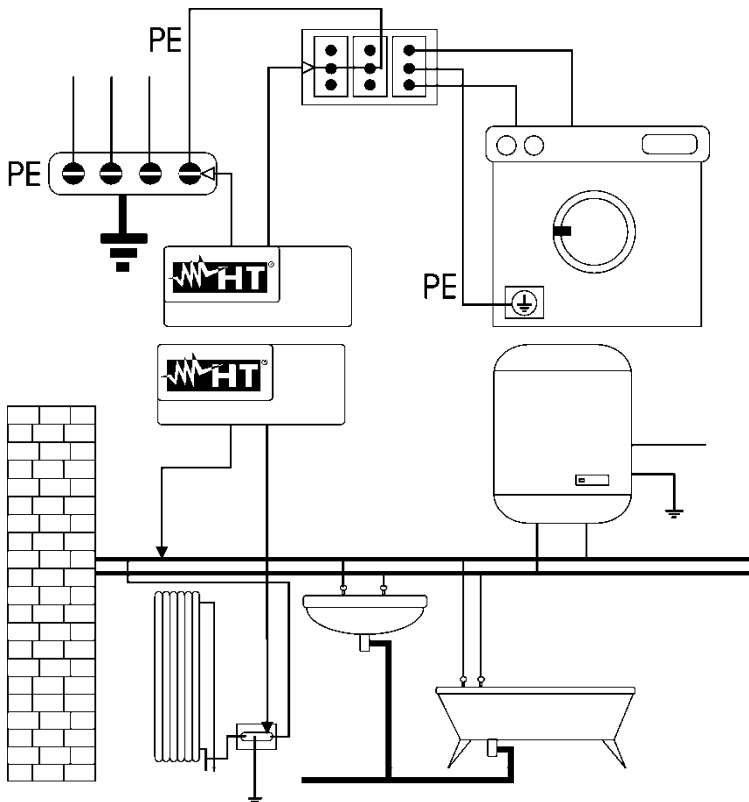

Conecte una de las puntas al conductor de protección de la toma de fuerza motriz y la otra al nodo equipotencial de la instalación de tierra.

Conecte una de las puntas a la masa externa (en este caso es el tubo del agua) y la otra a la instalación de tierra utilizando por ejemplo el conductor de protección presente en la toma de fuerza motriz más cercana

Fig. 39: Ejemplos de medida de continuidad de los conductores

Verifique la continuidad entre:

- Polos de tierra de todas las tomas, a toma y colector o nodo de tierra
- Bornes de tierra de los aparatos de clase I (calentadores, etc.) y colector o nodo de tierra
- Masas externas principales (tubos de agua, gas, etc.) y colector o nodo de tierra
- Masas externas suplementarias entre sí y hacia el borne de tierra.

Valores admisibles

Las normas no requieren la medida de la resistencia de continuidad y la comparación de lo medido con valores límite. Se requiere una prueba de la continuidad y que el instrumento de prueba señale al usuario si la prueba se ejecuta con una corriente de al menos 200mA y una tensión en vacío comprendida entre 4 y 24V. Los valores de resistencia pueden ser calculados en base a las secciones y a las longitudes de los conductores en examen. En general, para valores de alrededor de algunos ohm, la prueba se puede considerar superada.

12.2. RESISTENCIA DE AISLAMIENTO

Objetivo de la prueba

Verifique que la resistencia de aislamiento de la instalación sea conforme con lo previsto por la norma aplicable (por ejemplo, UNE20460 en las instalaciones eléctricas hasta 500V). Esta prueba debe ser efectuada con el circuito en examen no alimentado y desconectando las eventuales cargas que este alimenta.

Valores admisibles

Los valores de la tensión medida y de la resistencia de aislamiento mínima pueden ser tomados de la siguiente tabla

Tensión nominal circuito [V]	Tensión de prueba [V]	Resistencia de aislamiento [MΩ]
SELV y PELV *	250	≥ 0,250
Igual a / Hasta 500 V, excepto para los circuitos mencionados arriba	500	≥ 1,000
Más 500 V	1000	≥ 1,000

* Los términos SELV y PELV reemplazan, en los nuevos estándares, las antiguas definiciones de "Tensión de seguridad muy baja" o "Tensión funcional muy baja"

Tabla 4: Tipos de pruebas más habituales, medida resistencia de aislamiento

Partes de la instalación a verificar

Verifique la resistencia de aislamiento entre:

- Cada conductor activo y la tierra (el conductor de neutro es considerado un conductor activo excepto en el caso de sistemas de alimentación de tipo TN-C donde es considerado parte de la tierra (PEN)). Durante esta prueba todos los conductores activos pueden ser conectados entre sí; si el resultado de la prueba no reentrara en los límites normativos haría falta repetir la prueba separadamente para cada conductor
- Los conductores activos. La norma UNE20460 recomienda verificar también el aislamiento entre los conductores activos cuando esto es posible.

Si la instalación comprendiera dispositivos electrónicos haría falta desconectarlos de la instalación para evitar el daño. Si esto no fuera posible, realice sólo la prueba entre conductores activos (que en este caso deben ser conectados juntos) y la tierra.

En presencia de un circuito muy extendido los conductores que discurren lado a lado constituyen una capacidad que el instrumento debe cargar para poder obtener una prueba correcta; en este caso se aconseja mantener pulsada la tecla de inicio de la medida (en el caso en el que se ejecute la prueba en modalidad manual) hasta que el resultado se estabilice.

La indicación "> fondo escala" indica que la resistencia de aislamiento medida del instrumento es superior al límite máximo de resistencia medible, obviamente tal resultado es ampliamente superior a los límites mínimos de la tabla normativa de arriba por lo tanto **el aislamiento en este punto debería considerarse según la norma.**

12.2.1. Medida del Índice de Polarización (PI)

El objetivo de esta prueba diagnóstico es el de valorar la influencia de los efectos de la polarización. La aplicación de una tensión elevada a un aislante, los dipolos eléctricos distribuidos en el aislante se alinean en la dirección del Escala eléctrico aplicado. Este fenómeno es llamado polarización. Por efecto de las moléculas polarizadas se genera una corriente de polarización (absorción) que disminuye el valor total de la resistencia de aislamiento.

El parámetro **PI** consiste en la relación entre el valor de resistencia de aislamiento medida después de 1 minuto y después de 10 minutos. La tensión de prueba se mantiene durante toda la duración de las pruebas y al término el instrumento muestra el valor de la relación:

$$PI = \frac{R (10 \text{ min})}{R (1 \text{ min})}$$

Algunos valores de referencia:

Valor PI	Condición del aislamiento
<1.0	No aceptable
de 1.0 a 2.0	Peligroso
de 2.0 a 4.0	Bueno
> 4.0	Excelente

12.2.2. Proporción de absorción dieléctrica (DAR)

El parámetro **DAR** consiste en la proporción entre el valor de resistencia de aislamiento medida después de 30 segundos y después de 1 minuto. La tensión de prueba se mantiene durante toda la duración de las pruebas y al término el instrumento muestra el valor de la proporción:

$$DAR = \frac{R (1 \text{ min})}{R (30s)}$$

Algunos valores de referencia:

Valor DAR	Condición del aislamiento
< 1.0	No aceptable
de 1.0 a 1.25	Peligroso
de 1.25 a 1.6	Bueno
> 1.6	Excelente

12.3. VERIFICACIÓN DE LA SEPARACIÓN DE LOS CIRCUITOS

Un sistema **SELV** es un sistema de categoría cero o sistema a bajísima tensión de seguridad caracterizado por una alimentación de fuente autónoma (ej. baterías de condensadores, pequeño grupo electrógeno) o de seguridad (es. Transformador de seguridad), separación de protección hacia otros sistemas eléctricos (aislamiento doble o reforzado o bien una pantalla metálica conectada a tierra) y ausencia de puntos puestos a tierra (aislados de tierra).

Un sistema **PELV** es un sistema de categoría cero o sistema a bajísima tensión de protección caracterizado por una alimentación de fuente autónoma (ej. baterías de condensadores, pequeño grupo electrógeno) o de seguridad (es. Transformador de seguridad), separación de protección hacia otros sistemas eléctricos (aislamiento doble o reforzado o bien una pantalla metálica conectada a tierra) y, a diferencia de los sistemas **SELV**, presencia de puntos puestos a tierra (no aislado de tierra).

Un sistema **con separación eléctrica** es un sistema caracterizado por alimentación de transformador de aislamiento o fuente autónoma con características equivalentes (ej. grupo motor generador), separación de protección hacia otros sistemas eléctricos (aislamiento no inferior al del transformador de aislamiento), separación de protección con respecto a tierra (aislamiento no inferior al del transformador de aislamiento).

Objetivo de la prueba

La prueba, a efectuar en el caso en el cual la protección se active mediante separación (SELV o PELV o separación eléctrica), debe verificar que la resistencia de aislamiento medida según descrito a continuación (según el tipo de separación) sea conforme a los límites reportados en la tabla relativa a las medida de aislamiento.

Partes de la instalación a verificar

- Sistema **SELV** (Safety Extra-Low Voltage):
 - Mida la resistencia entre las partes activas del circuito en prueba (separado) y las partes activas de los otros circuitos
 - Mida la resistencia entre las partes activas del circuito en prueba (separado) y la tierra.

- Sistema **PELV** (Protective Extra-Low Voltage):
 - Mida la resistencia entre las partes activas del circuito en prueba (separado) y las partes activas de los otros circuitos.

Separación eléctrica:

- Mida la resistencia entre las partes activas del circuito en prueba (separado) y las partes activas de los otros circuitos
- Mida la resistencia entre las partes activas del circuito en prueba (separado) y la tierra.

Valores admisibles

La prueba tiene resultado positivo cuando la resistencia de aislamiento presenta valores superiores o iguales a los indicados en la Tabla 5.

EJEMPLO DE VERIFICACIÓN DE SEPARACIÓN ENTRE CIRCUITOS ELÉCTRICOS

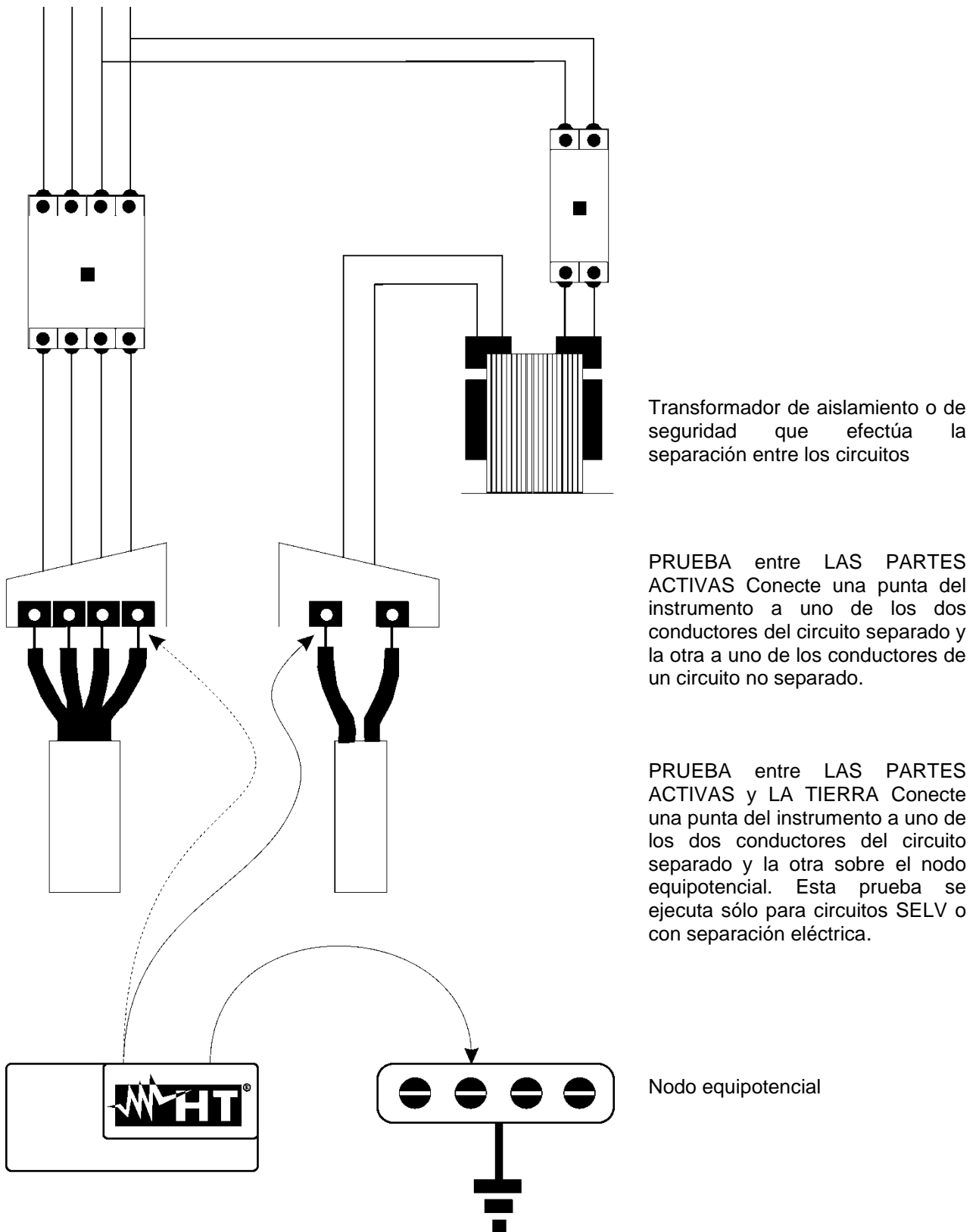

Fig. 40: medida de separación entre circuitos en una instalación

12.4. PRUEBA SOBRE INTERRUPTORES DIFERENCIALES (RCD)

Objetivo de la prueba

Verifique que los dispositivos de protección diferencial Generales (G) y Selectivos (S) hayan sido instalados y regulados correctamente y que conserven en el tiempo las propias características. La verificación debe validar que el interruptor diferencial intervenga a una corriente no superior a su corriente nominal de funcionamiento I_{dN} y que el tiempo de intervención satisfaga, según el caso, las siguientes condiciones:

- No supere el tiempo máximo dictado por la normativa en el caso de interruptores diferenciales de tipo General (según lo descrito en la Tabla 5)
- Esté comprendido entre el tiempo de intervención mínimo y el máximo en el caso de interruptores diferenciales de tipo Selectivo (según lo descrito en la Tabla 5)

La prueba del interruptor diferencial efectuada con la tecla de prueba sirve para hacer que “el efecto cascada” no comprometa el funcionamiento del dispositivo quedado inactivo durante un tiempo largo. Tal prueba se ejecuta sólo para validar la funcionalidad mecánica del dispositivo y no es suficiente para poder declarar la conformidad con la normativa del dispositivo de corriente diferencial. De un estudio estadístico resulta que la verificación con la tecla de prueba de los interruptores efectuada una vez al mes reduce a la mitad la tasa de fallo de estos, pero tal prueba identifica sólo el 24% de los interruptores diferenciales defectuosos.

Partes de la instalación a verificar

Todos los diferenciales deben ser probados cuando se instalan. En las instalaciones a inferior tensión se aconseja realizar esta prueba, fundamentalmente para garantizar un adecuado nivel de seguridad. En los locales de uso médico tal verificación debe ser ejecutada periódicamente sobre todos los diferenciales según lo impuesto por las normas.

Valores admisibles

Sobre cada RCD de tipo rack deben ser ejecutadas dos pruebas: una con corriente de fuga que inicie en fase con la semi onda positiva de la tensión (0°) y una con corriente de fuga que inicie en fase con la semionda negativa de la tensión (180°). El resultado indicativo es el tiempo más alto. La prueba a $\frac{1}{2}I_{dN}$ no debe en ningún caso causar la intervención del diferencial.

Tipo RCD	$I_{dN} \times 1$	$I_{dN} \times 5^*$	Descripción
General	0.3s	0.04s	Tiempo máximo de disparo en segundos
Selectivo S	0.13s	0.05s	Tiempo mínimo de disparo en segundos
	0.5s	0.15s	Tiempo máximo de disparo en segundos

Tabla 5: Tiempos de disparo para interruptores generales y selectivos

Tiempos de intervención de acuerdo con normativa AS/NZS 3017 ()**

RCD tipo	I_{dN} [mA]	$\frac{1}{2} I_{dN} (*)$	I_{dN}	$5 \times I_{dN}$	Note
		t_{Δ} [ms]			
I	≤ 10	>999ms	40		Tiempo máximo de disparo
II	$>10 \leq 30$		300	40	
III	> 30		500	150	
IV [S]	> 30		130	50	Tiempo mínimo sin actuación

Tabla 6: Tiempos de disparo para RCD generales y selectivos en AUS/NZ

(*) Corriente mínimo de prueba $\frac{1}{2} I_{dN}$, RCD no debe intervenir

(**) Corriente de prueba y precisión de la medida correspondientes a AS/NZS 3017

Medida de la corriente de intervención de las protecciones diferenciales

- El objetivo de la prueba es verificar la real corriente de intervención de los diferenciales generales (**no se aplica a los diferenciales selectivos**).
- En presencia de RCD con corriente de intervención que puede ser seleccionada es útil efectuar esta prueba para verificar **la real corriente de intervención del diferencial**. Para los diferenciales con corriente diferencial fija esta prueba puede ser ejecutada para detectar eventuales dispersiones de usuarios conectados a la instalación
- En el caso de que no esté disponible la instalación de tierra efectúe la prueba conectando el instrumento con un terminal sobre un conductor aguas abajo del dispositivo diferencial y un terminal sobre el otro conductor a monte del dispositivo.
- La corriente de intervención debe estar comprendida entre $\frac{1}{2}I_{dn}$ y I_{dn}

12.5. VERIFICACIÓN DEL PODER DE INTERRUPCIÓN DE LA PROTECCIÓN

Objetivo de la prueba

Verifique que el poder de interrupción del dispositivo de protección sea superior a la máxima corriente de avería posible sobre la instalación.

Partes de la instalación a verificar

La prueba debe ser efectuada en el punto en el que se puede tener la máxima corriente de corto circuito, normalmente inmediatamente aguas abajo de la protección a controlar. La prueba debe ser efectuada entre fase y fase (Z_{pp}) en las instalaciones trifásicas y entre fase y neutro (Z_{pn}) en las instalaciones monofásicas.

Valores admisibles

El instrumento realiza la comparación entre el valor medido y el valor calculado según las siguientes relaciones:

$$BC > I_{MAX\ 3\Phi} = C_{MAX} \cdot \frac{\frac{U_{L-L}^{NOM}}{\sqrt{3}}}{Z_{L-L}} \cdot 2$$

Sistemas trifásicos

$$BC > I_{MAX\ L-N} = C_{MAX} \cdot \frac{U_{L-N}^{NOM}}{Z_{L-N}}$$

Sistemas monofásicos

Donde:

BC = poder de interrupción de la protección (Breaking Capacity)

Z_{LL} = Impedancia medida entre fase y fase

Z_{LN} = Impedancia medida entre fase y neutro

Tensión medida	U_{NOM}	C_{MAX}
$230V-10\% < V_{medida} < 230V+10\%$	230V	1.05
$230V+10\% < V_{medida} < 400V-10\%$	V_{medida}	1.10
$400V-10\% < V_{medida} < 400V+10\%$	400V	1.05

12.6. VERIFICACIÓN CONTRA LOS CONTACTOS INDIRECTOS SISTEMAS TN

Objetivo de la prueba

La protección contra los contactos indirectos en los sistemas TN debe ser garantizada mediante un dispositivo de protección contra las sobrecorrientes (habitualmente magnetotérmico o fusible) que interrumpa la alimentación del circuito o del equipamiento en caso de fuga entre una parte activa y una masa o un conductor de protección dentro de una duración no superior a 5s, suficiente para máquinas, o bien de acuerdo con los tiempos reportados en la siguiente Tabla 7. Para las naciones hacen referencia a los respectivos reglamentos.

U ₀ [V]	Tiempo de disparo de la protección [s]
50 ÷ 120	0.8
120 ÷ 230	0.4
230 ÷ 400	0.2
>400	0.1

Tabla 7: Tiempos de disparo para dispositivos de protección

U₀ = tensión nominal CA con respecto a tierra del sistema

Las condiciones de arriba es conforme por la siguiente relación:

$$Z_s * I_a \leq U_0$$

donde:

Z_s = Impedancia del bucle P-PE que comprende el bobinado de fase del transformador el conductor de línea hasta el punto de avería y el conductor de protección del punto de avería al centro en estrella del transformador

I_a = Corriente que causa la interrupción automática de la protección en el tiempo indicado en la Tabla 7: Tiempos de disparo para dispositivos de protección

U₀ = tensión nominal CA con respecto a tierra

ATENCIÓN



El instrumento debe ser utilizado para realizar medida de la impedancia del bucle de avería de valor al menos 10 veces superior a la de la resolución del instrumento para minimizar el error.

Partes del sistema a verificar

La prueba debe ser efectuada obligatoriamente en los sistemas TN no **protegidos con dispositivos diferenciales**.

Valores admisibles

El objetivo de la prueba es verificar que en cada punto de la instalación se cumpla la siguiente relación:

$$I_a \leq I_{MIN P-PE} = C_{MIN} \cdot \frac{U_{P-PE}^{NOM}}{Z_{P-PE}}$$

Tensión medida	U _{NOM}	C _{MIN}
230V-10% < Vmedida < 230V+ 10%	230V	0.95
230V+10% < Vmedida < 400V- 10%	Vmedida	1.00
400V-10% < Vmedida < 400V+ 10%	400V	0.95

El instrumento, en función de los valores de tensión F-PE nominal configurados (vea § 5.1.3) y del valor medido de la impedancia de bucle de avería, calcula el valor mínimo de la presunta corriente de cortocircuito que debe ser interrumpida del dispositivo de protección. Tal valor, para una correcta coordinación, DEBE ser siempre superior o igual al valor la de la corriente de intervención del tipo de protección considerada como el peor de los casos

El valor de referencia I_a (ver el Fig. 41) es función de:

- Tipo de protección (curvas B, C, D, K)
- Corriente nominal de la protección I_n
- Tiempo de extinción de la avería por parte de la protección

Típicamente: $I_a = 3 \div 5 I_n$ (curva B), $I_a = 5 \div 10 I_n$ (curva C), $I_a = 10 \div 20 I_n$ (curva D,K)

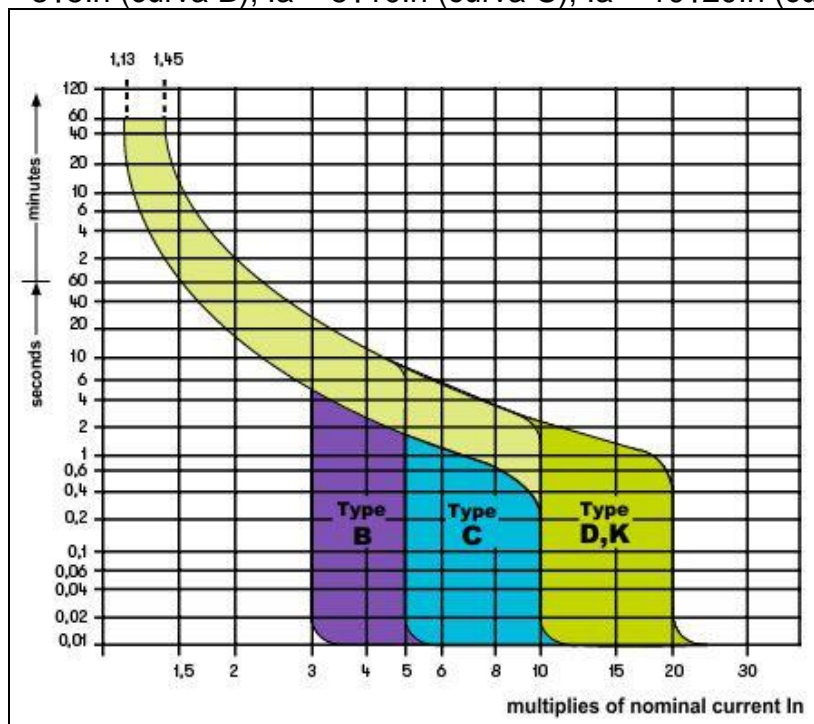

Fig. 41: Ejemplo de curvas relativas a la protección magnetotérmica (MCB)

El instrumento permite la selección (*) de los siguientes parámetros:

- **MCB curva B** → 3A, 6A, 10A, 13A, 15A, 16A, 20A, 25A, 32A, 40A, 45A, 50A, 63A, 80A, 100A, 125A, 160A, 200A
- **MCB curva C** → 0.5A, 1A, 1.6A, 2A, 3A, 4A, 6A, 10A, 13A, 15A, 16A, 20A, 25A, 32A, 40A, 50A, 63A, 80A, 100A, 125A, 160A, 200A
- **MCB curva D, K** → 0.5A, 1A, 1.6A, 2A, 3A, 4A, 6A, 10A, 13A, 15A, 16A, 20A, 25A, 32A, 40A, 45A, 50A, 63A, 80A, 100A, 125A, 160A, 200A
- **Fusible gG** → 2A, 4A, 6A, 8A, 10A, 12A, 13A, 16A, 20A, 25A, 32A, 35A, 40A, 50A, 63A, 80A, 100A, 125A, 160A, 200A, 250A, 315A, 400A, 500A, 630A, 800A, 1000A, 1250A
- **Fusible aM** → 2A, 4A, 6A, 10A, 12A, 16A, 20A, 25A, 32A, 35A, 40A, 50A, 63A, 80A, 100A, 125A, 160A, 200A, 250A, 315A, 400A, 500A, 630A
- Tiempo de extinción de la avería por parte de la protección seleccionable entre los valores: **0.1s, 0.2s, 0.4s, 1s, 5s**

(*) Valores sujetos a variaciones

12.7. VERIFICACIÓN $R_A \neq$ EN SISTEMAS TN

La protección contra los contactos indirectos en los sistemas TN debe ser garantizada mediante un dispositivo de protección contra las sobrecorrientes (habitualmente magnetotérmico o fusible) que interrumpa la alimentación del circuito o del equipamiento en caso de fuga entre una parte activa y una masa o un conductor de protección dentro de una duración **no superior a 5s**, suficiente para máquinas.

Partes del sistema a verificar

La prueba debe ser efectuada en el punto en el que se puede tener la máxima corriente de corto circuito, normalmente inmediatamente aguas abajo de la protección a controlar. La prueba debe ser efectuada entre fase y PE (Z_{L-PE}) y entre fase y neutro (Z_{L-N}) en las instalaciones trifásicas o monofásicas.

Valores admisibles

El valor de la impedancia medido debe satisfacer las siguientes relaciones:

$$Z_{L-PE} \leq Z_{LIM} \quad (1)$$

$$Z_{L-N} \leq Z_{LIM} \quad (2)$$

donde:

Z_{L-PE} = Impedancia medida entre fase y PE

Z_{L-N} = Impedancia medida entre fase y neutro

Z_{LIM} = Valor límite máximo de la impedancia en función del tipo de protección (MCB o fusible) y de tiempo de intervención de la protección (valor dependiente de la nación de referencia)

El instrumento permite la selección (*) de los siguientes parámetros:

- **MCB curva B** → 3A, 6A, 10A, 13A, 15A, 16A, 20A, 25A, 32A, 40A, 45A, 50A, 63A, 80A, 100A, 125A, 160A, 200A
- **MCB curva C** → 0.5A, 1A, 1.6A, 2A, 3A, 4A, 6A, 10A, 13A, 15A, 16A, 20A, 25A, 32A, 40A, 50A, 63A, 80A, 100A, 125A, 160A, 200A
- **MCB curva D, K** → 0.5A, 1A, 1.6A, 2A, 3A, 4A, 6A, 10A, 13A, 15A, 16A, 20A, 25A, 32A, 40A, 45A, 50A, 63A, 80A, 100A, 125A, 160A, 200A
- **Fusible gG** → 2A, 4A, 6A, 8A, 10A, 12A, 13A, 16A, 20A, 25A, 32A, 35A, 40A, 50A, 63A, 80A, 100A, 125A, 160A, 200A, 250A, 315A, 400A, 500A, 630A, 800A, 1000A, 1250A
- **Fusible aM** → 2A, 4A, 6A, 10A, 12A, 16A, 20A, 25A, 32A, 35A, 40A, 50A, 63A, 80A, 100A, 125A, 160A, 200A, 250A, 315A, 400A, 500A, 630A
- Tiempo de extinción de la avería por parte de la protección seleccionable entre los valores: **0.1s, 0.2s, 0.4s, 1s, 5s**

(*) Valores sujetos a variaciones

12.8. VERIFICACIÓN DE LA PROTECCIÓN CONTRA CONTACTOS INDIRECTOS EN SISTEMAS TT

Objetivo de la prueba

Verificar que el dispositivo de protección esté coordinado con el valor de la resistencia de tierra. No se puede asumir a priori un valor de resistencia de tierra límite de referencia al cual hacer referencia en el control del resultado de la medida, pero es necesario de vez en cuando controlar que sea respetada la coordinación prevista por la normativa.

Partes del sistema a verificar

La instalación de tierra en las condiciones de ejercicio. La verificación debe ser ejecutada sin desconectar los dispersores.

Valores admisibles

El valor de la resistencia de tierra medido debe satisfacer la siguiente relación:

$$R_A < 50 / I_a$$

donde: R_A = resistencia medida de la instalación de tierra cuyo valor puede ser determinado con las siguientes medidas:

- Impedancia del bucle de avería (*)
- Resistencia de tierra a dos hilos en la toma (**)
- Resistencia de tierra obtenida por la prueba de la tensión de contacto U_t (**)
- Resistencia de tierra obtenida por la prueba del tiempo de disparo del RCDs (A, AC), RCD S (A, AC) (**)

I_a = corriente de intervención del interruptor automático o corriente nominal de intervención del diferencial (en caso de RCD S 2 IdN) expresada en A

50 = Tensión límite de seguridad (reducida a 25V en ambientes especiales)

(*) Si como protección de la instalación hay un interruptor diferencial la prueba debe ser efectuada a monte del diferencial o aguas abajo cortocircuitando el mismo para evitar que este intervenga.

(**) Estos métodos, aunque no estén actualmente previstos por las normas, proporcionan valores que innumerables pruebas de comparación con el método a tres hilos han demostrado ser indicativas de la resistencia de tierra.

EJEMPLO DE VERIFICACIÓN DE RESISTENCIA DE TIERRA

Instalación protegida por un diferencial de 30mA.

- medida de la resistencia de tierra utilizando uno de los métodos arriba citados
- Para entender si la resistencia de la instalación se puede considerar conforme con la norma multiplique el valor encontrado por 0.03A (30mA)
- Si el resultado es inferior a 50V (o 25V para ambientes especiales) la instalación se puede considerar coordinada porque respeta la relación indicada arriba
- Cuando esté en presencia de diferenciales de 30mA (la casi totalidad de las instalaciones domésticas) la resistencia de tierra máxima admitida es $50/0.03=1666$; este permite utilizar también los métodos simplificados indicados que aunque no proporcionen un valor extremadamente preciso, proporcionan un valor suficientemente aproximado para el cálculo de la coordinación.

12.9. VERIFICACIÓN CONTRA LOS CONTACTOS INDIRECTOS SISTEMAS IT

En los sistemas IT las partes activas deben estar aisladas de tierra o bien estar conectadas a tierra a través de una impedancia de valor suficientemente elevado. En el caso de una única fuga a tierra la corriente de primera avería es débil y no es necesario interrumpir el circuito. Esta conexión puede ser efectuada en el punto neutro del sistema o bien en un punto neutro artificial. Si no existiera ningún punto neutro se puede conectar a tierra a través de una impedancia un conductor de línea. Se tienen que tomar las debidas precauciones para evitar el riesgo de efectos fisiológicos dañinos sobre personas en contacto con partes conductoras simultáneamente accesibles en el caso de avería doble a tierra.

Objetivo de la prueba

Verificar que la impedancia del dispensor al cual se conectan las masas satisfaga la relación:

$$Z_E * I_d \leq U_L$$

donde:

- Z_E = Impedancia L-PE del dispensor al cual se conectan las masas
- I_d = Corriente de primera avería L-PE (habitualmente expresada en mA)
- U_L = Tensión de contacto límite de 25V o bien 50V

Partes del sistema a verificar

La instalación de tierra en las condiciones de ejercicio. La verificación debe ser ejecutada sin desconectar los dispensores.

12.10. VERIFICACIÓN COORDINACIÓN DE LAS PROTECCIONES L-L, L-N E L-PE

Objetivo de la prueba

Ejecutar la verificación de la coordinación de las protecciones (habitualmente magnetotérmica o fusible) presentes en una instalación Monofásica o Trifásica en función del tiempo límite de intervención configurado y del valor calculado de la corriente de cortocircuito.

Partes del sistema a verificar

La prueba debe ser efectuada en el punto en el que se puede tener la mínima corriente de cortocircuito, normalmente al término de la línea controlada por la protección en las condiciones normales de funcionamiento. La prueba debe ser efectuada entre Fase-Fase en las instalaciones trifásicas y entre Fase-Neutro o Fase-PE en las instalaciones monofásicas

Valores admisibles

El instrumento ejecuta la comparación entre el valor calculado de la presunta corriente de cortocircuito y la corriente I_a que provoca la interrupción automática de la protección dentro del tiempo especificado de acuerdo con las siguientes relaciones:

$$I_{SCL-L_Min2\Phi} > I_a \quad \text{Sistema trifásico} \rightarrow \text{Impedancia de bucle L-L}$$

$$I_{SCL-N_Min} > I_a \quad \text{Sistema monofásico} \rightarrow \text{Impedancia de bucle L-N}$$

$$I_{SCL-PE_Min} > I_a \quad \text{Sistema monofásico} \rightarrow \text{Impedancia de bucle L-PE}$$

donde:

- Isc L-L_Min2F = Presunta corriente de cortocircuito mínima bifásica L-L
- Isc L-N_Min = Presunta corriente de cortocircuito mínima bifásica L-N
- Isc L-PE_Min = Presunta corriente de cortocircuito mínima bifásica L-PE

El instrumento ejecuta el cálculo de la presunta corriente de cortocircuito sobre la base de la medida de la impedancia del bucle de defecto de acuerdo con las siguientes relaciones:

$$I_{SCL-L_Min2\Phi} = C_{MIN} \cdot \frac{U_{L-L}^{NOM}}{Z_{L-L}} \quad I_{SCL-N_Min} = C_{MIN} \cdot \frac{U_{L-N}^{NOM}}{Z_{L-N}} \quad I_{SCL-PE_Min} = C_{MIN} \cdot \frac{U_{L-PE}^{NOM}}{Z_{L-PE}}$$

Fase – Fase

Fase – Neutro

Fase – PE

Tensión medida	U_{NOM}	C_{MIN}
230V-10% < Vmedida < 230V+ 10%	230V	0,95
230V+10% < Vmedida < 400V- 10%	Vmedida	1,00
400V-10% < Vmedida < 400V+ 10%	400V	0,95

donde:

- U L-L = Tensión nominal Fase-Fase
- U L-N = Tensión nominal Fase-Neutro
- U L-PE = Tensión nominal Fase-Tierra
- Z L-L = Impedancia Fase-Fase medida
- Z L-N = Impedancia Fase-Neutro medida
- Z L-PE = Impedancia Fase-PE medida

ATENCIÓN

El instrumento debe ser utilizado para realizar medida de la impedancia del bucle de avería de valor al menos 10 veces superior a la de la resolución del instrumento para minimizar el error.

El instrumento, en función de los valores de tensión F-PE nominal configurados (vea § 5.1.3) y del valor medido de la impedancia de bucle de avería, calcula el valor mínimo de la presunta corriente de cortocircuito que debe ser interrumpida del dispositivo de protección. Tal valor, para una correcta coordinación, DEBE ser siempre superior o igual al valor la de la corriente de intervención del tipo de protección considerada.

El valor de referencia **I_a** depende de:

- El tipo de protección (curva)
- Corriente nominal de la protección
- Tiempo de extinción de la avería por parte de la protección

El instrumento permite la selección (*) de los siguientes parámetros:

- **MCB curva B** → 3A, 6A, 10A, 13A, 15A, 16A, 20A, 25A, 32A, 40A, 45A, 50A, 63A, 80A, 100A, 125A, 160A, 200A
- **MCB curva C** → 0.5A, 1A, 1.6A, 2A, 3A, 4A, 6A, 10A, 13A, 15A, 16A, 20A, 25A, 32A, 40A, 50A, 63A, 80A, 100A, 125A, 160A, 200A
- **MCB curva D, K** → 0.5A, 1A, 1.6A, 2A, 3A, 4A, 6A, 10A, 13A, 15A, 16A, 20A, 25A, 32A, 40A, 45A, 50A, 63A, 80A, 100A, 125A, 160A, 200A
- **Fusible gG** → 2A, 4A, 6A, 8A, 10A, 12A, 13A, 16A, 20A, 25A, 32A, 35A, 40A, 50A, 63A, 80A, 100A, 125A, 160A, 200A, 250A, 315A, 400A, 500A, 630A, 800A, 1000A, 1250A
- **Fusible aM** → 2A, 4A, 6A, 10A, 12A, 16A, 20A, 25A, 32A, 35A, 40A, 50A, 63A, 80A, 100A, 125A, 160A, 200A, 250A, 315A, 400A, 500A, 630A
- Tiempo de extinción de la avería por parte de la protección seleccionable entre los valores: **0.1s, 0.2s, 0.4s, 1s, 5s**

(*) Valores sujetos a variaciones

12.11. VERIFICACIÓN CAÍDA DE TENSIÓN SOBRE LÍNEAS DE DISTRIBUCIÓN

La medida de la caída de tensión como consecuencia del flujo de corriente a través de una instalación o una parte de ella puede ser muy importante si hace falta:

- Verificar la capacidad de alimentar una carga por parte de la instalación existente
- Dimensionar una nueva instalación
- Buscar posibles causas de fallos de funcionamiento sobre instrumentación, cargadores, etc. conectados a una línea eléctrica

Objetivo de la prueba

Realizar la medida del valor de la caída de tensión porcentual entre dos puntos de una línea de distribución

Partes del sistema a verificar

La prueba deber ser efectuada realizando dos medida secuenciales de impedancia de línea en los puntos inicial (habitualmente aguas debajo de un dispositivo de protección) y final de la misma línea.

Valores admisibles

El instrumento realiza la comparación entre el valor calculado de la caída de tensión máxima $\Delta V\%$ y el límite configurado en base a la siguiente relación:

$$\Delta V\%_{MAX} = \frac{(Z_2 - Z_1) * I_{NOM}}{V_{NOM}} * 100$$

donde:

- Z_2 = Impedancia final de la línea en examen
- Z_1 = Impedancia inicial (Offset) de la línea en examen ($Z_2 > Z_1$)
- I_{NOM} = Corriente nominal del dispositivo de protección de la línea en examen
- V_{NOM} = Tensión nominal Fase-Neutro o Fase-Tierra de la línea en examen



HT ITALIA SRL

Via della Boaria, 40
48018 – Faenza (RA) – Italy
T +39 0546 621002 | F +39 0546 621144
M info@ht-instruments.com | www.ht-instruments.it

WHERE
WE ARE



HT INSTRUMENTS SL

C/ Legalitat, 89
08024 Barcelona – Spain
T +34 93 408 17 77 | F +34 93 408 36 30
M info@htinstruments.es | www.ht-instruments.com/es-es/

HT INSTRUMENTS GmbH

Am Waldfriedhof 1b
D-41352 Korschenbroich – Germany
T +49 (0) 2161 564 581 | F +49 (0) 2161 564 583
M info@ht-instruments.de | www.ht-instruments.de